

# АВТО запчасти

ИЦЕНЫ

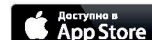

№9-10 2018

информационно-рекламное издание | www.autozap.biz

Стремись к совершенству,  
опережаем лидеров!

8-800-234-50-17  
WWW.GRACE-OIL.COM



**GRACE**  
Lubricants

МОТОРНЫЕ И ТРАНСМИССИОННЫЕ МАСЛА,  
АНТИФРИЗЫ И СМАЗКИ



- ЭКОНОМИЯ ТОПЛИВА
- МАКСИМАЛЬНАЯ ЧИСТОТА ДВИГАТЕЛЯ
- ЛЕГКИЙ ЗАПУСК ПРИ НИЗКИХ ТЕМПЕРАТУРАХ
- УВЕЛИЧЕНИЕ РЕСУРСА ДВИГАТЕЛЯ
- НИЗКАЯ ИСПАРЯЕМОСТЬ МАСЛА



на правах рекламы

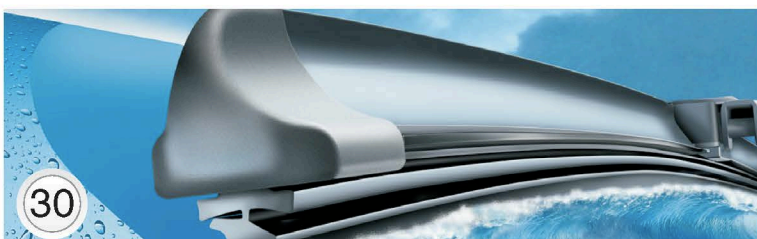

30

Работа «дворников» - испытываем щетки стеклоочистителя

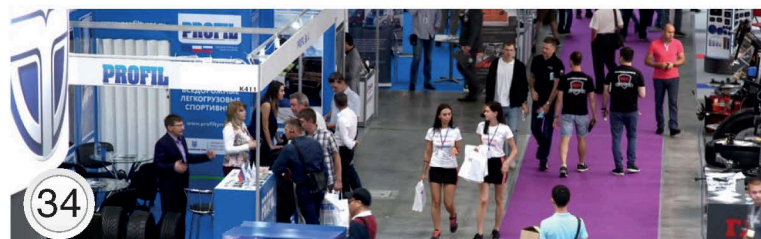

34

«Automechanika Moscow» с каждым годом становится лучше



ЧУСОВСКОЙ  
МЕТАЛЛУРГИЧЕСКИЙ  
ЗАВОД



Реклама

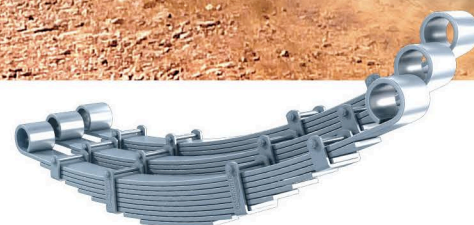

# Усилен для России

Современное производство и многоступенчатый контроль качества - залог длительной эксплуатации в любых условиях

[www.omk.ru](http://www.omk.ru)

Интернет-магазин рессор  
[market.omk.ru](http://market.omk.ru)

## Ручные гайковёрты "БелАК" - мощь подвластная каждому!



**«БелАК» – победитель премии «Автокомпонент года – 2018»**

**в номинации "Механические гайковёрты"**

По вопросам приобретения товаров и заключения региональных дилерских соглашений обращаться по адресу:  
Россия, Санкт-Петербург, Старо-Петергофский пр., 24, к.6

(812) 383-99-02

(812) 445-28-22

info@belak.ru

www.belak.ru





АВТОЗАПЧАСТИ  
**ЭКРИС**  
WWW.EKRIS.RU

# Проблема замены глушителя решена!

- *двойной корпус*
- *алюминированный металл*
- *2 года гарантии*

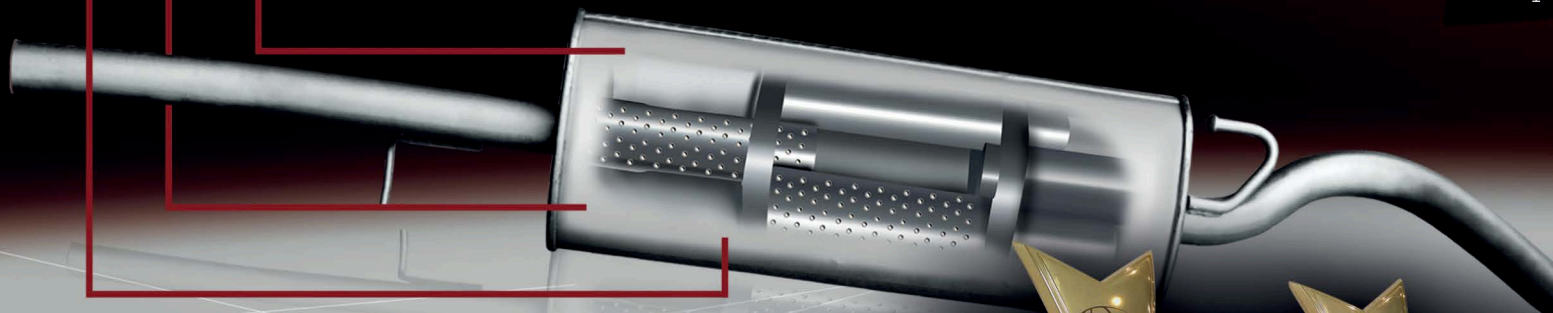

Глушитель,  
рекомендованный Н.А.М.И  
(исследовательский центр при Центральном  
научно-исследовательском  
автомобильном и автотранспортном Институте)



**Лучший глушитель по решению  
комиссии премии «Автокомпонент года»**



Изображение предоставлено Audi в 2016 году®

# MONROE® OESpectrum®

## НОВЫЕ РЕВОЛЮЦИОННЫЕ АМОТИЗАТОРЫ

**R-TECH<sup>2</sup>**



# ВСЕ ПОД КОНТРОЛЕМ

Действует ограниченная гарантия. Ее условия представлены на сайте [www.monroe-oespectrum.com](http://www.monroe-oespectrum.com)

На правах рекламы



# Rekzit®

## ИДЕАЛЬНО ЧИСТОЕ СТЕКЛО В ЛЮБУЮ НЕПОГОДУ

Rekzit

**ЩЁТКА**  
стеклоочистителя

**Супертонкая**  
бескаркасная

В бескаркасной щётке обеспечивается равномерное распределение прижимного усилия благодаря упругой стальной пластине, на которой крепится очищающая лента.

Идеальна для высоких скоростей

Не портит внешний вид авто

Графитовое покрытие

20"  
500  
MM

[WWW.REKZIT.RU](http://WWW.REKZIT.RU)

[WWW.ALCA.RU](http://WWW.ALCA.RU)

+7(495)941-29-45

+7(495)941-31-34

# Видеореги­стратор SilverStone F1 Hybrid mini

- Процессор Ambarella A12
- SUPER HD (2304x1296p),  
30 кадр/сек
- Режим WDR
- GPS-информатор
- Угол обзора 170°
- База камер обновляется  
раз в неделю



## SilverStone F1®

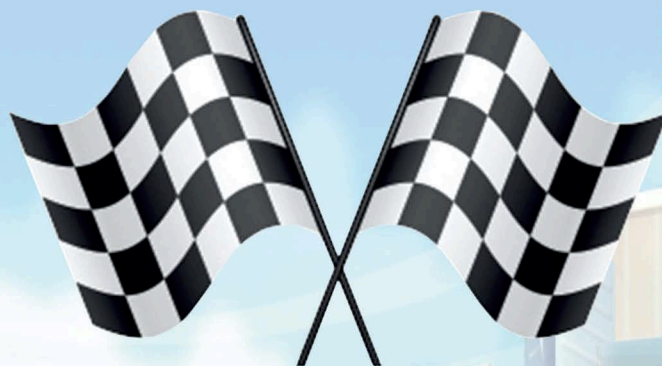

# Видеореги­стратор SilverStone F1 A80 Sky



- Процессор Novatek 96658
- Матрица SONY IMX323
- Full HD 1920x1080p до 30 к/с
- Крепление на магните
- Режим WDR
- Угол обзора 150°
- Автономная запись до 30 мин.

ПРОИЗВОДСТВЕННАЯ КОМПАНИЯ



WWW.SIBKLEMMА.COM

Под каждым  
КАПОТОМ!

# АККУМУЛЯТОРНЫЕ КЛЕММЫ



ООО ПК "КОНТАКТ"  
ПРОИЗВОДИТ  
АККУМУЛЯТОРНЫЕ КЛЕММЫ  
всех существующих типоразмеров.

В нашем ассортименте представлены:  
клеммы, адаптеры, перемычки  
для стартерных и тяговых аккумуляторных батарей.

Мы производим и поставляем клеммы муниципальным  
и коммерческим предприятиям, профильным торговым  
сетям России, стран ближнего и дальнего зарубежья.

Продукция компании сертифицирована,  
защищена Патентами РФ  
и награждена "Большой Золотой Медалью"  
на выставке "АвтоСиб 2014"



Реклама

**ООО ПК "Контакт":**

630051, г. Новосибирск, ул. Ползунова, д. 21/1, цех 31

+7 (909) 530-20-50 | [www.sibklemma.com](http://www.sibklemma.com) | [nsibklemma@mail.ru](mailto:nsibklemma@mail.ru)



ЯРКИЕ РЕШЕНИЯ ДЛЯ ВАШЕГО ДВИЖЕНИЯ!

XENITE®



Победитель премии «АВТОКОМПОНЕНТ ГОДА 2017»

## ГАЛОГЕННЫЕ ЛАМПЫ

на правах рекламы



**100% ЯРКОСТЬ КАЧЕСТВО РЕЗУЛЬТАТ**

www.xenite.ru

тел.: +7 (495) 781-59-55



## ТЕМА НОМЕРА

24 «Автокомпонент года-2018» – испытание лучших



## ИСПЫТАНИЯ

30 Работа «дворников» –  
испытываем щетки стеклоочистителя

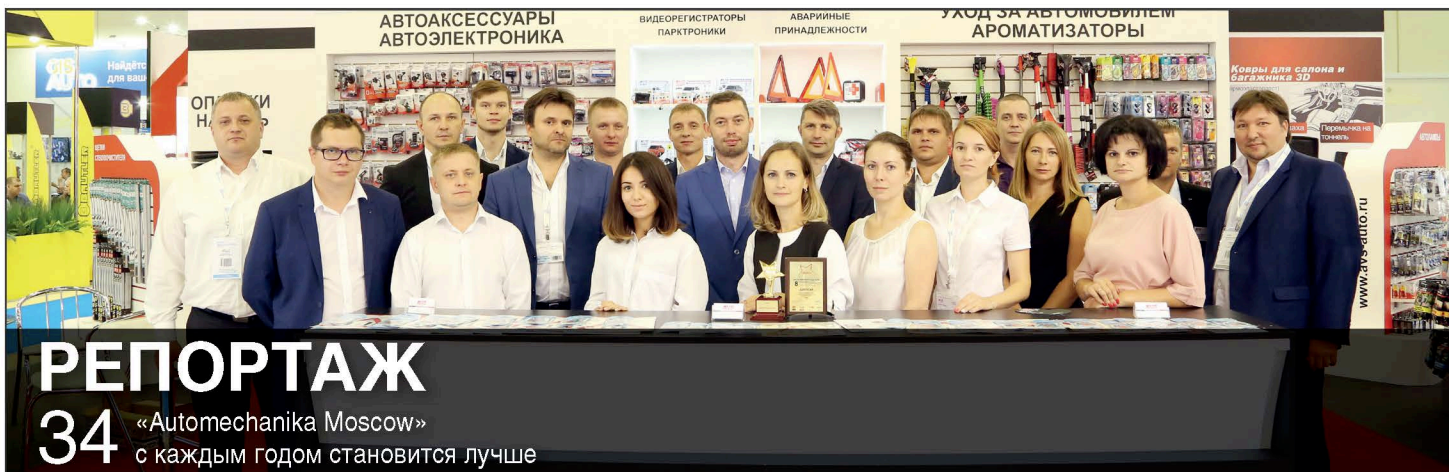

## РЕПОРТАЖ

34 «Automechanika Moscow»  
с каждым годом становится лучше

Издательский Дом «Здесь и Сейчас»  
Информационно-рекламное издание  
«Автозапчасти и Цены» №9-10 (227) 2018

18+ АВТО  
запчасти

ИЗДАТЕЛЬСКИЙ ДОМ  
Здесь и Сейчас

Учредитель – ИП Микеда В.П.,  
117152, г. Москва, Загородное шоссе,  
дом 6, корп. 5

### Адрес редакции:

117152, г. Москва, Загородное шоссе,  
дом 6, корпус 5

Отпечатано в ООО «Вива-Стар»,  
107023, г. Москва,  
Электрозаводская ул., д. 20, стр. 3

Тираж 50 000 экз.  
Выходит раз в два месяца.  
Распространяется бесплатно.  
Подписано в печать: 08.10.2018

Журнал зарегистрирован в Федеральной  
службе по надзору в сфере связи,  
информационных технологий и массовых  
коммуникаций (Роскомнадзор)  
Регистрационный номер:  
П/И № ФС77-70775 от 21.08.2017

### Вниманию рекламодателей!

Вместе с документами на рекламу  
представляйте в редакцию копию лицензии,  
если ваша деятельность подлежит  
лицензированию.

Перепечатка материалов допускается  
только с разрешения ИП Микеда В.П.  
При перепечатке ссылка на журнал  
«Автозапчасти и Цены» обязательна.

За содержание материалов,  
представленных рекламодателями,  
редакция ответственности не несет.

Рукописи не рецензируются и не  
возвращаются. Мнение редакции может не  
совпадать с точкой зрения авторов.

### Главный редактор

Максим Черкашин E-mail: glavred@autozap.biz

### Ответственный секретарь

Мария Иванова E-mail: imm@carexpo.ru

### Отдел рекламы

Олег Иванов E-mail: ioi@carexpo.ru

Марина Семенко E-mail: sms@carexpo.ru

Лидия Веденская E-mail: vlv@carexpo.ru

Валентина Прутуленко E-mail: pvi@carexpo.ru

### Дизайн и верстка

Александр Голомысов E-mail: adv@carexpo.ru

### Представительство

в г. Брянск, Орел, Смоленск, Калуга:  
Сергей Фролов E-mail: fsa@carexpo.ru

### По вопросам сотрудничества:

тел.: 8 (495) 633-00-19

E-mail: gaa@carexpo.ru

www.autozap.biz

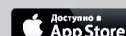

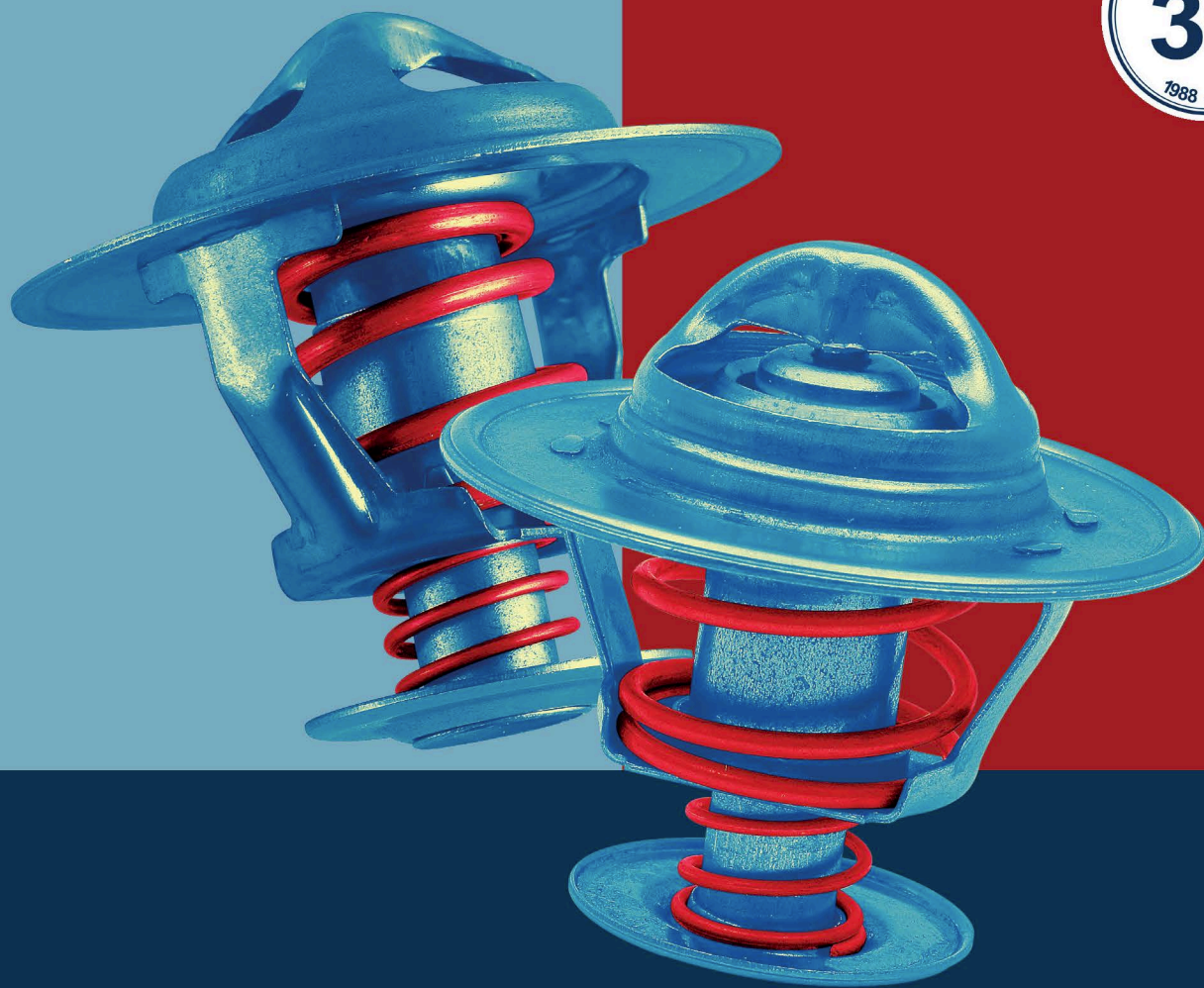

# YES WE HAVE

*Более 400 наименований термостатов • 92% покрытие азиатского автопарка •  
ассортимент для азиатских, американских и европейских автомобилей*

[www.japanpartsgroup.com](http://www.japanpartsgroup.com)



30.000 артикулов • 140 товарных линеек

**JAPANPARTS** GROUP

Japanparts ashika JapKo

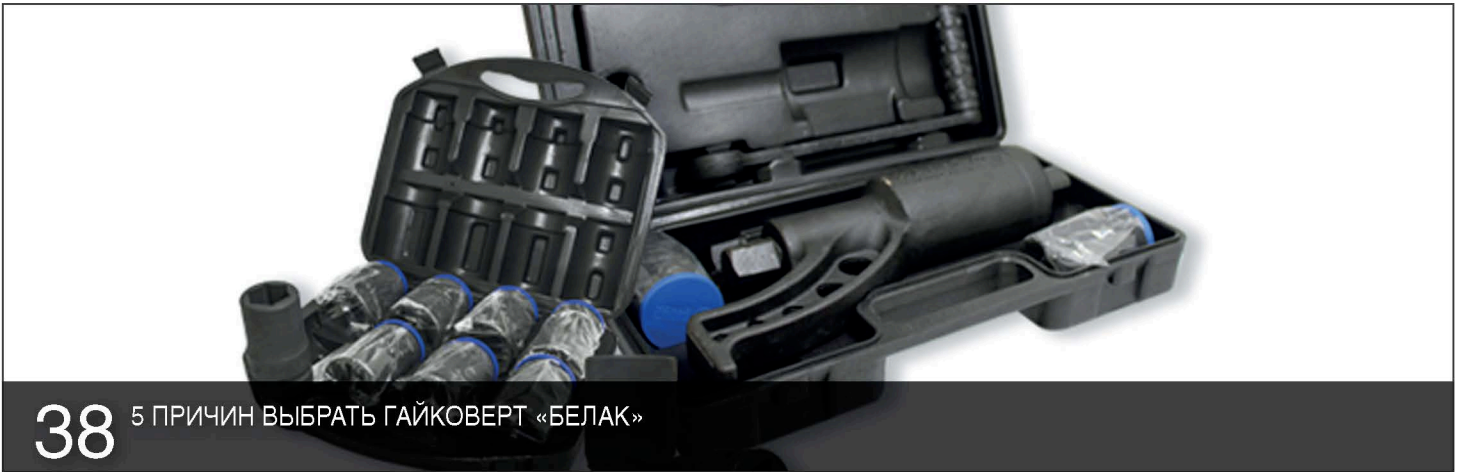

## 38 5 ПРИЧИН ВЫБРАТЬ ГАЙКОВЕРТ «БЕЛАК»

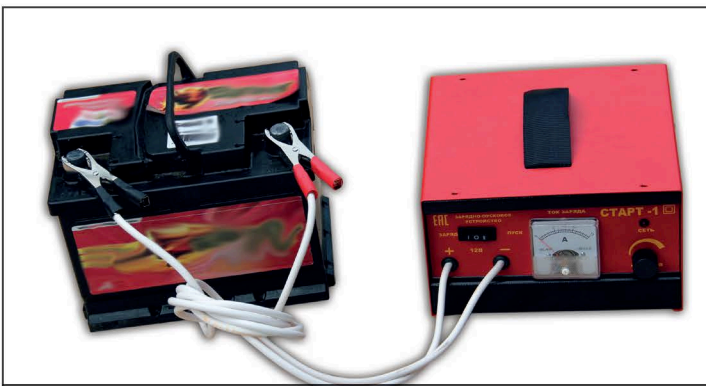

## 40 Пуско-зарядное устройство «Старт-1» - нипочем холода



## 42 АПТЕЧКИ «ФЭСТ»: ЕСТЬ 50 МИЛЛИОНОВ!



## 44 Japanparts Group: водяные помпы для автомобилей со всего света



## 45 АЛЯСКА – качество, проверенное временем!



## 46 TENNECO расширяет и переименовывает модельный ряд амортизаторов MONROE® с электронным управлением

# АЛЯСКА

ОХЛАЖДАЮЩИЕ И СПЕЦИАЛЬНЫЕ  
ЖИДКОСТИ

[www.tosol-info.ru](http://www.tosol-info.ru)

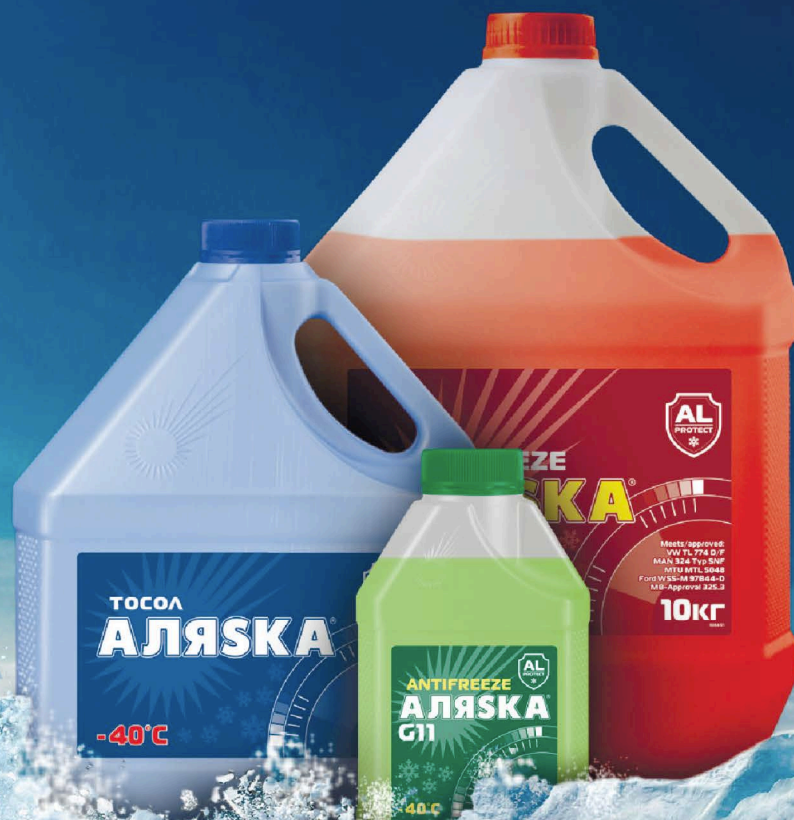



**47** AVS дополнил свою линейку видеорегистраторов четырьмя новыми моделями



**50** Чтобы всё видеть



**52** Едем на отдых без штрафов с радар-детектором SilverStone F1 Sochi Z



**54** ООО ПК «Контакт» предлагает клемму аккумулятора с цифровым вольтметром

**ООО «Рadiator»**  
ОФИЦИАЛЬНЫЙ ПРЕДСТАВИТЕЛЬ  
ВЕДУЩИХ ЗАВОДОВ - ИЗГОТОВИТЕЛЕЙ

Представляет **ПОРШНЕВУЮ**

**АВТОМАГНАТ**  
МАКСИМАЛЬНЫЙ РЕСУРС

**ГАРАНТИЯ 200% КАЧЕСТВА**

**54** ООО «Рadiator»



**58** Компания Airtex (Айртекс)



**60** ШААЗ и «Оренбургский радиатор»



**62** Новый инновационный аккумулятор Exide Endurance + PRO GEL

# Автомобильные радиаторы ПОАР

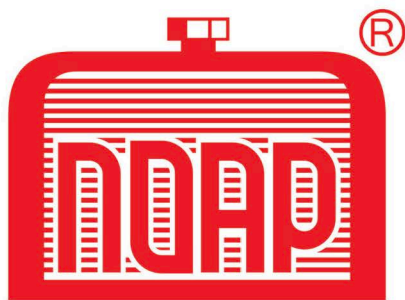

ПРОИЗВОДИТЕЛЬНОЕ ОБЪЕДИНЕНИЕ  
**АВТО-РАДИАТОР**  
КОНТРОЛЬ КОМФОРТА



ПРЕМИЯ  
АВТОКОМПОНЕНТ ГОДА  
2017

ПРЕМИЯ  
АВТОКОМПОНЕНТ ГОДА  
2016

**ПОАР победитель премии  
«АВТОКОМПОНЕНТ ГОДА»**



г. Санкт-Петербург  
тел. 8 (812) 602-12-80  
[www.auto-rad.ru](http://www.auto-rad.ru)

## Japanparts Group дополнила ассортимент клапанов EGR

Клапан EGR забирает часть газов из выхлопного коллектора, направляет их в теплообменник для снижения температуры и вновь подает их во всасывающий коллектор. Рекуперированные таким образом газы (не содержащие кислорода) будут смешиваться с воздухом, который всасывается двигателем, и будут участвовать в сжигании.



Только небольшая часть выхлопных газов повторно забирается клапаном EGR, минимум 5% и максимум 15%, что позволяет снизить температуру сжигания и, как следствие, – выбросы оксидов азота (Nox).

Наиболее распространенной проблемой, которая ставит под угрозу правильную работу клапана EGR, является накопление грязи из-за постоянного контакта с выхлопными газами и их смешивания с парами масла, имеющимися на всасывании. Очистка клапана EGR специальными химическими веществами не всегда достаточна и во многих случаях повреждает сам клапан. Japanparts Group предлагает гамму, содержащую свыше

180 кодов компонентов, для азиатских, европейских и американских автомобилей. Наряду с клапанами EGR компания Japanparts Group всегда предоставляет монтажные комплекты со всеми уплотнительными кольцами и прокладками, необходимыми для установки, без необходимости приобретать дополнительные запасные части. Благодаря покрытию 62% парка автомобилей Japanparts Group предлагает гамму, содержащую свыше 180 кодов компонентов, для азиатских, европейских и американских автомобилей. Гарантия на клапаны EGR от Japanparts Group составляет два года, что делает их надежной альтернативой оригинальным запчастям.



## NISSAN

Nissan – 23 км МКАД – тел.: 8 (495) 979-3991

Nissan – Коньково – тел.: 8 (495) 778-1230

тел.: 8 (495) 979-2851 – www.nissan-rus.ru



Москва, м. Кожуховская, ул. Трофимова, д.32, к.1, тел.: +7 (495) 958-90-27,  
958-90-69, 958-90-89, e-mail: ortc-dial@yandex.ru, www.dialuch.ru  
График работы: Пн.-Пт: 8:00 - 19:00, Сб.-Вс: 9:00 - 18:00

– Аксессуары

– Автолампы (ДИАЛУЧ, GE, PHILIPS, OSRAM, NARVA)

– Светотехника и Электрооборудование (для авто России и СНГ)

## «Интеравто 2018» раскрыла потенциал российских компаний

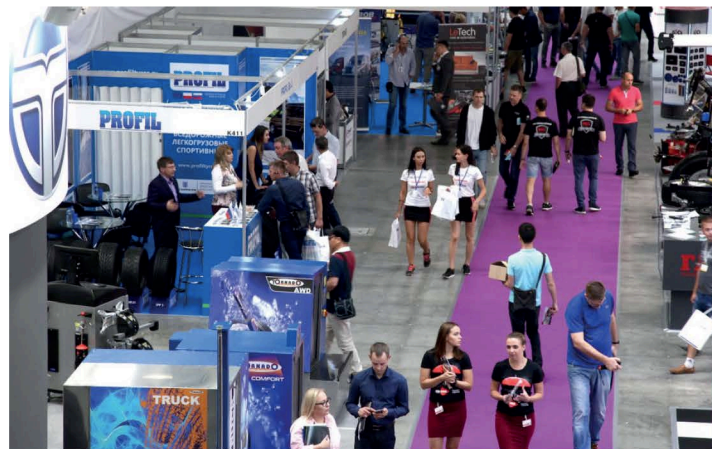

С 28 по 31 августа 2018 г. в «Крокус Экспо» в 14-й раз прошло крупнейшее событие для специалистов сферы автомобильной индустрии – ежегодная международная выставка «Интеравто».

В работе проекта приняли участие свыше 36 000 представителей отрасли. «Интеравто» ставит перед собой задачу повысить уровень конкурентоспособности отечественных разработок на мировом и национальном рынках автомобильной индустрии. Выставка масштабно демонстрирует потенциал российских компаний, способствуя налаживанию политики сбыта и укреплению бизнес-позиций участников. В 2018 г. участие в проекте приняли 418 компаний из 20 стран мира (Австрия, Аргентина, Белоруссия, Болгария, Германия, Израиль, Индия, Италия, Испания, Канада, Китай, Нидерланды, Польша, Республика Сербия, Россия, США, Финляндия, Швеция, Южная Корея, Япония) и 44 регионов России (Москва и Московская область, Санкт-Петербург и Ленинградская область; Владимирская, Калужская, Новосибирская, Ростовская, Тверская области; Краснодарский, Пермский, Приморский край; республика Татарстан и др), которые представили товары, услуги и новейшие решения сферы автоиндустрии. С масштабными стендами выступили топовые игроки рынка (GRASS, НПО «СИБВИК», «МАХА Руссия», «Технокар»), многие из которых являются постоянными экспонентами «Интеравто». Стоит отметить, что ежегодно к «Интеравто» присоединяются новые компании, которым выставка дает возможность представить продукцию и услуги профессиональной аудитории, найти новых клиентов и деловых партнеров.

## MEYLE-HD улучшила качество гибридных опор двигателя

Новая гибридная опора двигателя MEYLE-HD впервые сочетает в себе уникальные свойства высокотехнологичных материалов: полиуретана – для долговечности и Polyelast® – для особого комфорта.

Это настоящая новинка на независимом рынке автозапчастей. Таким образом, гибридная опора двигателя MEYLE-HD обеспечивает безвибрационную подвеску двигателя и надежное демпфирование его колебаний. Даже при самых высоких нагрузках она делает возможным долговременный комфорт. Новейшая опора двигателя гарантирует покрытие примерно 500 000 автомобилей марок Citroën, Fiat и Peugeot по всему миру. Гибридная опора двигателя MEYLE-HD предоставляет клиентам автосервисов ощутимое преимущество. Улучшенное, по сравнению с оригинальной деталью, качество и усовершенствованная конструкция увеличивают срок службы компонентов, влияющих на безопасность. Деталь MEYLE-HD продемонстрировала это в ходе свыше 50 000 тестовых циклов (7 кН / 2 Гц) в испытательном центре MEYLE: в отличие от оригинальной опоры двигателя на изделии MEYLE-HD не удалось обнаружить никаких следов износа или технических дефектов. На технически оптимизированную гибридную опору двигателя MEYLE-HD, как и на все другие продукты MEYLE-HD, действует четырехлетняя гарантия.



# AVTOSTANDART

Сделано в России



**AVTOSTANDART - это производственное предприятие с высококвалифицированными специалистами. Современное оборудование и сырье российских поставщиков позволяет нам выпускать недорогие и надежные автокомпоненты для автомобилей отечественного производства. Наши специалисты постоянно трудятся над снижением себестоимости, при этом улучшая качество наших изделий. Вся продукция сертифицирована, и мы гарантируем надежность работы наших деталей.**

8-8482-79-27-27  
[www.avtostandart-tilt@mail.ru](mailto:www.avtostandart-tilt@mail.ru)

## У Rekzit появились щетки с мелкодисперсным графитовым покрытием

Каждому автомобилисту знакомы два вида напыления на щетках – графитовое и тефлоновое. Каждое из них имеет свои характеристики: тефлоновое покрытие применяется давно и проверено временем, а графитовое покрытие считается более новым и универсальным. Но в обоих случаях дворники скрипят, быстро изнашиваются и царапают стекло. Мы улучшили технологию создания тефлонового покрытия за счет изменения размера крупиц и получили новый продукт.

Чем отличается?

Резиновое лезвие дворника покрыто тефлоновым напылением, частицы в котором в 10 раз меньше, чем в графитовом покрытии. Этот вид напыления называется мелкодисперсным. Именно при уменьшении размера частиц снижается трение резины о стекло автомобиля. Дворники работают тихо, гладко, а стекло очищается равномерно и без разводов. Кроме того, мелкие частицы не царапают стекло автомобиля.

Преимущества тефлонового напыления

- уменьшается скрип; дворники движутся плавно, следовательно, служат дольше;
- антикоррозийное покрытие выдерживает кислотные дожди, высокие и низкие температуры;
- качественные материалы и сборка обеспечивают долговечность: после 10 000 раз использований степень износа составляет 51,2%. Это меньше на 4,2% по сравнению с графитовым покрытием (55,4%);
- жесткость тефлонового покрытия позволяет удалять мокрый или примерзший снег;
- угол наклона дворника с таким покрытием позволяет очищать стекло максимально бережно и эффективно; видимость через такое стекло приятно удивит водителя.

Дворники с мелкодисперсным тефлоновым напылением – усовершенствованная классика, которая сочетает в себе лучшие качества всех покрытий: тихая работа, износостойкость и, разумеется, бережное очищение стекол авто.



## Bosch электрифицирует грузовую технику

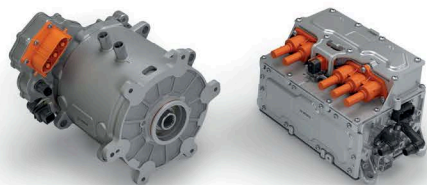

Bosch повышает эффективность и уровень безопасности коммерческих автомобилей: на 67-й Международной выставке коммерческого автотранспорта в Ганновере (IAA) компания представила инновационные разработки для грузовых перевозок будущего. В экспозицию вошли технологии, направленные на упрощение управления коммерческим автотранспортом.

Благодаря применению электродвигателя на оси прицепа, при торможении энергия больше не теряется. Она сохраняется в высоковольтной аккумуляторной батарее и может быть повторно использована для широкого спектра задач. Например, для питания рефрижератора или для создания дополнительной тяги на разгоне. Таким образом, электрические прицепы могут ежегодно экономить до 9 000 л топлива. Благодаря электрическому приводу возможно автономное управление прицепом, например в зонах погрузки / выгрузки на складах или в портах. Для реализации этих возможностей Bosch поставляет уже существующие на рынке и опробованные на практике детали, например инвертор и соответствующий блок управления. Мотор-генератор доступен для установки в виде отдельного электродвигателя, а активные компоненты – ротор, статор и резольвер – так же могут быть встроены в ось.

## ТМ МАЯК ПРОВОДИТ КОНФЕРЕНЦИЮ ДИЛЕРОВ

В рамках Международной выставки MIMS Automechanica 2018 – запасных частей, автокомпонентов, оборудования и товаров для технического обслуживания автомобиля – 29 августа прошла ежегодная конференция дилеров ТМ МАЯК.

В соответствии с программой конференции, состоялось профессиональное обсуждение технических характеристик продукции на примере премиальной линейки автоламп МАЯК ULTRA. Особый акцент был сделан на автолампах для автобусов и грузовых автомобилей. Вместе с компаниями, представляющими продукцию для грузового автотранспорта, ТМ МАЯК во время проведения выставки участвовала в программе TRUCK COMPETENCE.

По предварительным итогам 2018 года объем рынка новых грузовых автомобилей в России продолжил свой рост. При этом автопредприятия в целях экономии отказываются от приобретения автомобильных ламп дорогих известных брендов.

Как и прежде, для многих остаётся открытым вопрос: кто способен предложить необходимое высокое качество по приемлемой цене и утвердиться в этом перспективном сегменте рынка автоламп?

В ответ на это ТМ МАЯК поделилась со своим дилерами новыми идеями, как привлечь ещё больше внимания водителей-профессионалов к своей продукции.



# АВТОКЭМП

## ВСЁ ДЛЯ ВАШЕГО АВТО

(495)926-2222    www.kemp103.ru

# Энергия будущих дорог!

на правах рекламы

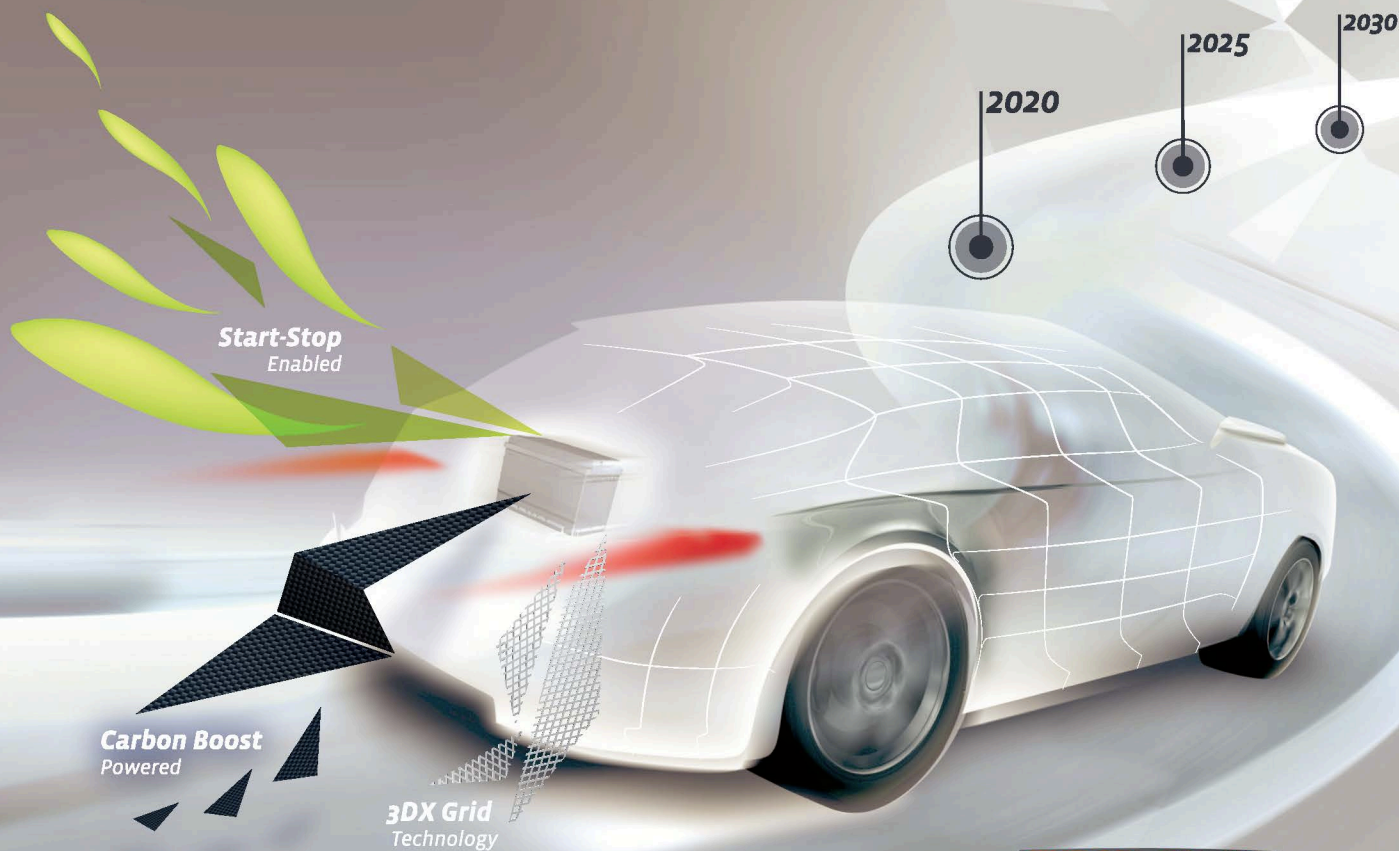

## Будущее наступает сегодня Инновационные решения - новое поколение аккумуляторов

Аккумуляторные батареи Tudor производятся в Европе компанией Exide Technologies.

Новаторский новый модельный ряд представлен новейшими разработками аккумуляторов **Start-Stop**, **Tudor High Tech с применением уникальной технологии Carbon Boost** и с использованием усовершенствованных компонентов, таких как надежная **3DX решетка**. Наши модели аккумуляторов проектировались для поддержки современных автомобильных технологий, включая систему Start-Stop и систему рекуперации энергии при торможении. Это высокоэффективный результат сегодня и готовность к будущему.

Exide является поставщиком на первичную комплектацию.



[www.tudorbatt.info](http://www.tudorbatt.info)

Всегда правильный аккумулятор.

[www.exide.com](http://www.exide.com)

[www.exidetechologies.ru](http://www.exidetechologies.ru)

**TUDOR**<sup>®</sup>  
B A T T E R I E S

## Airtex ежегодно запускает в производство более 30 различных артикулов

С момента своего основания в начале 1930-х годов компания Airtex Products разрабатывает, конструирует и производит водяные насосы, бензонасосы и ремонтные комплекты ГРМ в соответствии с высочайшими стандартами качества, а также предоставляет своим клиентам высококачественный сервис.



Данный подход к обязательному высококачественному сервису, который Airtex предоставляет своим клиентам по всему миру, позволил компании иметь исчерпывающее представление (на все 360 градусов) о рынке, и это, в свою очередь, вместе с более чем восьмидесятилетним опытом в производстве насосов обогащает компанию глубокими предметными знаниями в области насосов. Компания Airtex Products ежегодно запускает в производство более 30 различных новых артикулов. Все они предназначены для системы подачи топлива (бензонасосы), и для системы охлаждения (водяные насосы и ремонтные комплекты с ремнями ГРМ). В последнее время были запущены в производство насосы для следующих автомобилей: MINI и Toyota 1.6 D и 2.0 D (водяной насос 1975), BMW серий 1, 2, 3, 4 и 5 (водяной насос 1976), VW Touareg и Porsche (водяной насос 1983), Audi Q7 (водяной насос 1985), Volvo D3 и D4 (водяной насос 2079), Audi A3 TFSI (водяной насос 2076); Ford C-max и Mazda 3 (топливный насос E10811M), Ford Fiesta VI и Mazda 2 (бензонасос E10812M), Hyundai Accent и Kia Rio III (бензонасос E10814M); VAG TFSI 1.8 и 2.0 (наборы ГРМ WPK-189201 и WPK-195801).

## Exide выпустила инновационные аккумуляторы VRLA GEL для грузовиков

Мировой лидер в области производства систем для накопления и сохранения энергии, компания Exide Technologies, помогает операторам автопарков развивать свой бизнес за счет пополнения ассортимента грузовых аккумуляторов высокопроизводительными батареями VRLA (valve regulated lead-acid – регулируемые клапаны) GEL.



Таким образом, компания вывела устойчивость к циклам заряда/разряда на новый уровень. В условиях, когда конечные потребители ожидают всё более оперативных и надежных поставок, управление совокупной стоимостью владения активами (TCO) и минимизация рисков поломок стали как никогда более важны для операторов парка коммерческих автомобилей (CV). Высокоустойчивые к циклам заряда/разряда аккумуляторы GEL, которые были изобретены компанией Sonnenschein® (бренд компании Exide), обеспечивают впечатляющую мощность в течение все-

го срока службы.

Аккумуляторы GEL представляют собой чрезвычайно устойчивые к глубоким разрядам необслуживаемые батареи, гарантирующие безопасный и надежный старт. Новые необслуживаемые батареи намного более устойчивы к циклам заряда/разряда, чем аккумуляторы SHD (super heavy duty) с жидким электролитом и аккумуляторы AGM (absorbent glass mat). Батареи обеспечивают максимальную устойчивость к глубокому разряду, гарантируя тем самым более высокую доступность энергии и более длительный срок службы.

## Шелл продолжит поставлять моторные масла для BMW GROUP

Производимые «Шелл» моторные масла премиум-класса будут использоваться в сервисных центрах BMW для гарантийного и постгарантийного обслуживания вплоть до 2022 года.

Сегодня концерн «Шелл» распространил официальное заявление о том, что он вплоть до 2022 года продолжает оставаться единственным глобальным поставщиком моторных масел в Центры гарантийного и постгарантийного обслуживания BMW AG в России для всех автомобилей и мотоциклов BMW GROUP, выпускаемых под

брендами BMW, BMW i, BMW M, MINI, BMW Motorrad and Rolls-Royce Motor Cars.

Такое партнерство означает, что «Шелл» будет продолжать выпускать и поставлять в дилерские центры Группы моторные масла премиум-класса под брендом BMW, соответствующие самым последним спецификациям, определяемым тех-

ническими требованиями к двигателям BMW. Для производства этих масел будет использоваться новейшая запатентованная «Шелл» технология Shell PurePlus, позволяющая синтезировать базовое масло из природного газа, известная также под названием «технология газожидкостной конверсии».

## Спасительное тепло зимой

Если Вы ищете опытного партнера для сотрудничества по системам обогрева для различных транспортных средств, тогда KALE как раз тот партнер, который Вам необходим! Именно особое сочетание понимания запросов клиента, корпоративной ответственности и высокомотивированного персонала компании делает KALE особенным партнером, тем более с широчайшим ассортиментом систем обогрева.

Компания KALE разрабатывает и производит системы обогрева автомобиля, в полном соответствии с требованиями к теплообмену для транспортных средств с двигателем. Все системы обогрева KALE сконструированы, изготовлены и испытаны согласно требованиям OE спецификаций. Процесс запуска в производство системы обогрева включает несколько стено-

вых испытаний в лаборатории, которые имитируют реальные условия эксплуатации, такие как вибрация, скачки давления, тепловое расширение, коррозия и механическое разрушение, для исключения риска протечек, недостаточно эффективного обогрева или проблем качества, а именно: посторонние запахи или остатки масла, используемого при изготовлении изделий.



### «GSM - 3G /4G интернет на транспорте при помощи Wi-fi сети»

Уникальное решение по организации Wi-Fi доступа в Интернет на любом виде транспорта – от легкового авто и автобуса, до круизных судов, яхт и поездов от компании «Инвисат/Invisat» . Система так же отлично подойдет для удаленных стационарных объектов – дача, офис, дом. Производство – Россия.

Предложение представляет из себя адаптированный для Российских стандартов комплекс, конструктивно состоящий из промышленного роутера и высокочувствительного 3G/4G модема

- Наш комплекс может быть интегрирован в любой класс автомобиля от А до S premium или яхты любых размеров;
- Скорость достигает до 150 мбит/с;
- Модуль Wi-Fi, в составе блока, поддерживает протокол 802.11 N, и самые современные типы шифрования;
- Связь появляется одновременно с включением двигателя и стабильно работает на всем протяжении поездки;
- Возможность изменения настроек удаленно – через сервер управления;
- Двух ядерный процессор обеспечивает максимальное быстродействие.

#### Как это работает:

В комплекс "Transport-WiFi" может входить

нашего интернета Вы получите качественную и надежную связь с сетью интернет, а скорость будет выше, чем у каждого отдельного оператора по-отдельности.

На верхнем рисунке видно, как работает

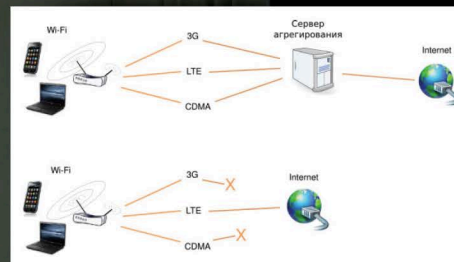

система агрегирования. Для этого ей требуется сервер, на котором происходит расчет и обработка информации и создаются правила управления трафиком по каждому из операторов связи. При этом учитывается сила сигнала и "ping". Именно благодаря серверу можно добиться суммирование скоростей по всем потокам.

На нижнем рисунке показана схема работы устройства в стандартной версии без системы агрегирования. Каждый оператор подключается к сети интернет, но только один из них дает доступ. Если связь теряется, оборудование сразу же переключается на альтернативный канал, на котором выше скорость. При таком режиме работы есть потери связи на момент переключения между операторами. Скорость на каждом операторе будет своя, суммирования не рассматривается.

## Высокоскоростной Интернет «Transport wi-fi» у Вас в машине или на яхте

с двумя и более SIM-картами.

Система укомплектована внешними GSM антеннами для расширения зоны уверенного приема сигнала, а так же двумя внешними Wi-Fi антеннами, позволяющие обеспечить равномерное покрытие в транспорте.

Решение «Transport-WiFi» включает в себя:

- Внешние и внутренние антенны высокой мощности.
  - Блок управления Wi-Fi комплекс, который позволяет использовать от 2 до 10 операторов связи, одновременно дублировать и суммировать каналы, за счет этого, скорость интернета достигает до 150 Мбит/сек (сравнима с выделенной линией). Можно пользоваться быстрым интернетом, смотреть ip телевидение, подключать онлайн видеокамеры, устраивать видео – конференции.
- Аппаратный комплекс "Transport WiFi" имеет ПО системы агрегирования.** Данное программное обеспечение дает возможность выходить в сеть интернет практически в любом месте, несмотря на то, как работает каждый из операторов мобильной связи в отдельности. Потоки данных дублируются по всем каналам, а скорости суммируются.

#### Преимущества Интернета:

- Одновременно несколько человек, с разных устройств, могут получать доступ к сети интернет на высокой скорости;

любая вариация операторов сотовой связи (Мегафон, МТС, Билайн, Skylink, операторы Европы и Азии). Под каждый проект установки Вы сами можете выбрать те или иные тарифы. Сим карты, которые используются для нашего оборудования, должны иметь поддержку 4G и стандартный размер (не микро и не нано).

Блок включается вместе с двигателем автомобиля или судна. Затем, в течении минуты, появляется беспроводная Wi-Fi сеть и операторы осуществляют подключение к сети интернет. Когда Вы начинаете работу в интернете, данные по каналам связи дублируются, а скорости суммируются. Даже если пропадет сигнал на одном из операторов, Вы не останетесь без интернета, оставшиеся операторы связи продублируют Ваш запрос и доставят пакеты данных по назначению. С помощью



 **INVISAT**

**Компания ООО "Инвисат/Invisat"**  
**+7(495)287-70-98**  
**+7(903)7777-025**  
**E-mail: mrg@invisat.ru**  
**www.invisat.ru**



## Новая линейка моторных масел Total Rubia Works

Total Lubrificants выпустил новую линейку синтетических моторных масел для дизельных двигателей внедорожной, карьерной и подземной техники. Total Rubia Works 3000 и Total Rubia Works 4000 защищают двигатель от высокотемпературных отложений и помогают сократить потребление топлива, повысить производительность и надежность техники.

Рецептура новой линейки создана на основе глубинных исследований и полевых испытаний в условиях интенсивных нагрузок, повышенных рабочих температур и продолжительной работы техники на холостом ходу. Total Rubia Works 3000 и Total Rubia Works 4000 соответствуют критериям SAPS (сульфатная зольность, фосфор и сера) и способствуют увеличению срока функционирования сажевых фильтров. Техника, работающая на данных смазочных материалах, способна достигать продленных интервалов замены, которые при определенных условиях могут достигать 2000 м/ч (с обязательным регулярным выполнением анализов масла в системе TOTAL ANAC). В процессе разработки были достигнуты высокие показатели окислительной стабильности, а также высокая степень контроля над образованием высокотемпературных отложений.

Total Rubia Works 3000 FE 5W-30 соответствует стандарту E6 Ассоциации европейских производителей автомобилей (ACEA), требованиям немецких производителей оборудования (OEM), американским (API) и японским (JASO) классификациям. Благодаря вязкости 5W-30 масло прекрасно защищает все моторные детали от высоких температур и других факторов износа; оно соответствует европейским нормам токсичности Euro Stage IV и аме-



риканским нормам U.S. EPA Tier 4f. При этом оно способно сократить потребление топлива до 1,47% по сравнению со стандартными маслами класса вязкости SAE 15W-40 (измеряется по официально подтвержденному тесту OM 501FE).

## Стартовало голосование Премии «Золотой ключ. Выбор СТО»

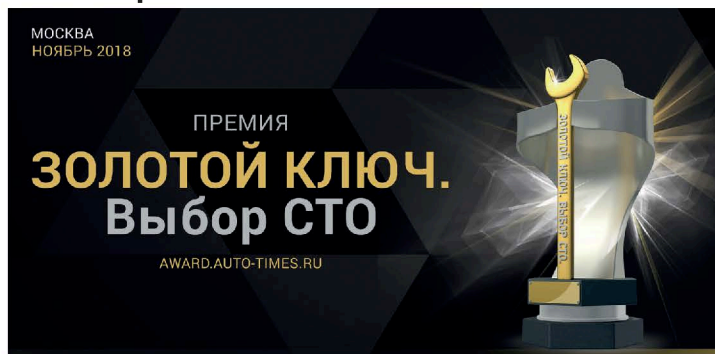

Первый этап голосования в рамках Премии «Золотой ключ. Выбор СТО» стартовал 19 сентября. 25 номинаций, разделенных на 5 категорий, включили в себя десятки узнаваемых международных брендов – участников рынка автозапчастей и автосервисного оборудования. Первый этап голосования продлится до 9 ноября, после чего его результаты будут переданы экспертному жюри Премии.

Международная премия «Золотой ключ. Выбор СТО» в сезоне 2018 переживает коренное обновление. Для Премии двухэтапный формат голосования является новинкой, призванной сделать голосование более прозрачным и открытым. На первом этапе свой выбор сделают специалисты СТО, пользователи услуг и клиенты брендов.

Уже на второй ступени Премии экспертное жюри, состоящее из более чем двух десятков участников, выберет одного из трех финалистов в каждой номинации. Профессиональное сообщество представлено видными игроками отрасли, техническими специалистами, главными редакторами изданий и бизнес-тренерами.

Помимо новой системы оценки оргкомитет Премии существенно расширил спектр номинаций, а также добавил целое направление «Автокомпоненты. Выбор СТО». Эти меры предпринимаются с целью популяризации Премии в среде профессионалов автосервисов, а также среди поклонников производителей автокомпонентов.

Меняется не только содержание Премии «Золотой ключ. Выбор СТО», но и ее продвижение. Главным призом за победу с 2018 года становится обновленная статуэтка – символ коммерческого успеха в автосервисной отрасли. Церемония награждения состоится в четверг 22 ноября 2018 года. Агентство профессиональных коммуникаций «Автомобильное время» приглашает к участию в борьбе за призы всех заинтересованных лиц и желает успеха.

## В каталоге официального сайта «БелАК» появились комплектующие к насосам перекачки топлива



Теперь детали топливных насосов «БелАК» можно заказать напрямую – в отделе продаж компании или на официальном сайте «БелАвтоКомплект». Доступны для заказа пластиковые лопатки, металлические роторы, топливные фильтры и фильтрующие элементы. Так же под торговой маркой «БелАК» производится широкий ассортимент металлических фитингов для маслбензостойких шлангов.

Со временем фильтры и рабочие элементы насосов для перекачки топлива изнашиваются и засоряются, что естественно для подобных деталей. Ранее, если покупателю требовалась замена, он обращался в офис компании или сервисный центр. На детали нужно было оформлять предварительный заказ и ожидать их поступления. Теперь их можно купить самостоятельно и намного быстрее и оперативно заменить.

Качество оборудования для перекачки топлива осталось на высоте. Напомним, в 2016 году насосы «БелАК» получили престижную Национальную премию «Автокомпонент года».

## Бизнес и ничего личного

Август — пора не только урожая, но и интересных мероприятий связанных с автомобильной тематикой. В московском «Крокус Экспо» прошла крупнейшая в России выставка автомобильной индустрии «Интеравто-2018», где в одном месте собираются и выставляют свою продукцию производители масел, красок, инструмента, гаджетов, химии и другого оборудования.

В этом году «Интеравто» проходила при полной загруженности всех четырех залов выставочного центра. Дружественная, но в то же время напряжённая рабочая атмосфера царил над большинством павильонов. Небывалое количество посетителей 4 дня с интересом осматривали стенды как знаменитых компаний, так и новых, малоизвестных брендов.

— На протяжении всех дней выставки стенд авторемонтного бизнес-направления пользовался большой популярностью. Его посетили дилеры торговых марок Vika и Guntex. Формат выставки подразумевался как строгий B2B, то есть площадка для общения профессионалов отрасли и место для проведения встреч и переговоров, в то же время удивило большое количество простых автолюбителей, которые активно интересуются авторемонтом. Они узнавали где приобрести продукцию наших торговых марок, интересовались техническими нюансами применения, а так же новинками нашего производства. Особым интересом пользовались новые продукты. Среди них покрытие повышенной прочности ARMAX, антигравийное покрытие VIKKA, а так же эксклюзивные порошковые пигменты colorstream, в будущем выпускаемые под брендом ARMAX, — рассказал Илья Прудников, старший менеджер УП АЛКМ.

Среди участников выставки были представлены не только российские производители, но и отечественные компании-дистрибьюторы иностранных ЛКМ. Компании, которые в данный момент делают ставку на иностранных производителей, испытывают трудности с реализацией продукции, поскольку колебания курсов валют оказывают сильное влияние на конечную цену. Трудно было не заметить и стенды китайских компаний с лаконичным оформлением. В Поднебесной так принято, всё только строго по делу



— без воды. Заметно, что китайцы серьезно взялись за российский рынок и полностью открыты к сотрудничеству. Однако, люди пока с опаской относятся к «тёмным лошадкам» на рынке, даже на уровне автокосметики, не говоря уже об электрике и комплектующих. Но дружелюбие, открытый диалог, а главное гибкая ценовая политика, позволяют китайцам завоевать свою аудиторию.

Выставка «Интеравто-2018» отразила все текущие тенденции автомобильного рынка, включая новейшие разработки в области ремонтных систем в том числе — для кузовного ремонта.

— Сегодня на пике использование ярких насыщенных цветов. Все большую популярность

приобретает использование компонентов для основе боросиликатов (colorstream), которые обеспечивают плавный переход из одного цвета в другой, — сказал Илья Прудников.

Большинство участников «Интеравто» подготовили целые программы, демонстрирующие возможности их продукции. Так, можно было наглядно увидеть работу защитного покрытия, которое в присутствии зрителей нанесли на кузов седана бизнес-класса, а на улице возле павильона, проходила демонстрация автономной автомобильной мойки. Подобный перформанс сделал выставку более насыщенной и интересной.

## Фильтры салона Cabin3Tech+ номинированы на премию Automechanika Innovation Awards 2018

В последние годы рынок воздушных фильтров салона развивался благодаря растущей потребности в максимальной защите водителя и его семьи. Ввиду роста числа автомобилей, соответственно увеличивается концентрация загрязняющих веществ и других аллергенов в воздухе.

Cabin3Tech+ — это инновационный фильтр, номинант премии «Automechanika Innovation Awards 2018», который будет доступен на вторичном рынке под брендами FRAM®, Purflux и Tecnozar. При наличии Cabin3Tech+ вы можете быть уверены, что будете надолго защищены в своих ежедневных поездках и в поездках на работу и обратно.

Важно заменять воздушный фильтр салона ежегодно или через каждые 15 000 км (максимум), чтобы не только поддерживать высокий уровень качества воздуха внутри автомобиля, но и обеспечить правильную работу системы вентиляции. Засоренный фильтр может создавать препятствия в системе вентиляции, вызывая запотевание и уменьшая видимость на лобовом стекле.

Серия Cabin3Tech+ включает в себя 56 моделей, которые могут быть установлены на 150 миллионах автомобилей по всей Европе.







# «АВТОКОМПОНЕНТ ГОДА-2018» – ИСПЫТАНИЕ ЛУЧШИХ

В МОСКВЕ В РАМКАХ ВЫСТАВКИ «MIMS АУТОМЕХАНИКА – 2018» СОСТОЯЛОСЬ НАГРАЖДЕНИЕ ПОБЕДИТЕЛЕЙ И ФИНАЛИСТОВ НАЦИОНАЛЬНОЙ ПРЕМИИ «АВТОКОМПОНЕНТ ГОДА 2018», КОТОРАЯ ПРОВОДИТСЯ ВОСЬМОЙ ГОД ПОДРЯД

На протяжении трех последних лет Премия была ознаменована полным изменением критериев оценки номинантов. Оргкомитет Премии проводит сравнительные испытания продукции номинантов по различным номинациям в испытательных лабораториях ФГУП «НАМИ», НИИ «Автоэлектроники», ЗАО «Автоприбор», холдинга Certification Group. Во многих номинациях бренды, представившие на тестирование свою продукцию, получили достаточно интересные цифры и сравнительные характеристики со своими конкурентами в товарных группах. Результаты испытаний были совсем непредсказуемы, что добавляло пикантный накал ожидания. В целом все участники показывают отличные и достойные результаты. Иными словами, явных аутсайдеров оргкомитет

не выявляет – вся тестируемая продукция соответствует ГОСТам и нормам. Однако, конкуренция заключается именно в сравнении показателей и ряда характеристик, по которым научно-экспертный совет Премии проводит ранжирование продукции производителей.

Кроме того, значимым критерием оценки номинантов членами жюри стал комплекс научных и инженерных новшеств, примененных в составе и конструкции продукции, или в процессах производства, обеспечивающих отличительные рыночные качества конечной продукции.

В Премии участвовали отечественные бренды, выпускающие продукцию для любых автомобилей, произведенных на территории РФ, торговые марки которых принадлежат либо ранее принадлежали отечественным компаниям, а также зарубежные бренды –

производители, выпускающие продукцию для любых легковых автомобилей иностранного производства, произведенных за пределами территории РФ, а также автомобилей, произведенных на территории РФ, торговые марки которых принадлежат иностранным компаниям.

По итогам испытаний и после заседания научно-экспертного совета компании-победители получили заветную статуэтку в виде звезды, ставшей традиционным символом Премии «Автокомпонент года». Кроме того, продукция участников рынка автокомпонентов была отмечена в 27 специальных номинациях от журнала «Автозапчасти и цены». Такие спецноминации получили производители автокомпонентов, чья продукция не удовлетворяла требованиям основных номинаций Премии «Автокомпонент года». В со-

став жюри входят компетентные специалисты – теоретики и практики ФГУП «НАМИ». Также в жюри приглашаются признанные эксперты во всех представленных номинациях автокомпонентов. Такое жюри обеспечивает возможность проведения профессиональной, объективной и независимой оценки позиций номинантов. Напомним, Национальная премия «Автокомпонент года» была учреждена в 2011 году и является независимой профессиональной наградой для компаний-производителей и дистрибьюторов автокомпонентов за успехи на рынке России. Премия является независимой профессиональной наградой для компаний-производителей и дистрибьюторов автокомпонентов за лучшие потребительские характеристики и успехи на рынке Российской Федерации.



AVS



EXIDE



SILVERSTONE F1



GRACE LUBRICANTS



HITO



KARZ



JAPANPARTS



KALE



KOTL



REKZIT



WONDERFUL



XENITE



FRAM



WESTA



ZTD



ЭЛЕКТРОИСТОЧНИК



БААЗ



БелАк



ДЕМФИ



ИНВИСАТ



БЗАК



MONROE



КОНТАКТ



ЛУКОЙЛ



ЧУСОВСКАЯ РЕССОРА



АВТО-РАДИАТОР



МАЯК



ЭКРИС



ЭНЕРГИЯ

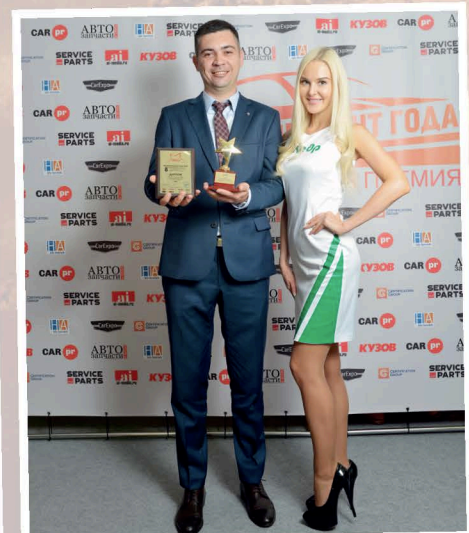

КЕДР

## В 2018 году проведены испытания по следующим номинациям и определены места и победители:

**АККУМУЛЯТОРЫ:** **EXIDE** - 1 место, VARTA, BOSCH - 2 место, ФОРСАЖ - 3 место

**ЩЕТКИ СТЕКЛООЧИСТИТЕЛЕЙ:** **НИТО** - 1 место, **RUNWAY** - 2 место, REKZIT - 3 место, DENSO - 4 место, **AVS** - 5 место

**МАСЛА:** **Лукойл** - 1 место, C.N.R.G. - 2 место, MPM - 3 место

**АМОРТИЗАТОРЫ:** **MONROE** - 1 место, DEQST- 2 место, ШТОК - 3 место

**ФИЛЬТРЫ ТОПЛИВНЫЕ:** **FRAM** - 1 место, DODA - 2 место

**ШАРОВЫЕ ОПОРЫ ОТЕЧЕСТВЕННЫЕ:** **БЗАК** - 1 место, КЕДР - 2 место

## Помимо основных номинаций Оргкомитет присудил следующие награды от журнала «Автозапчасти и цены»:

**AIRTEX** - THE BEST WATER AND FUEL PUMP AFTERMARKET SERVICE SUPPLIER

**AVS** - АВТОАКСЕССУАРЫ ГОДА

**C.N.R.G.** - ЛУЧШИЙ ПРОДУКТ ДЛЯ ИМПОРТОЗАМЕЩЕНИЯ

**DENSO** - ВЫБОР ПОТРЕБИТЕЛЯ СРЕДИ ИНОСТРАННЫХ БРЕНДОВ

**GRACE LUBRICANTS** - ЛУЧШИЙ РОССИЙСКИЙ ПРОИЗВОДИТЕЛЬ МАСЕЛ ДЛЯ КОММЕРЧЕСКОГО ТРАНСПОРТА

**KALE** - THE BEST OE AND AFTER MARKET PRODUCER OF RADIATORS IN RUSSIA

**KARZ** - ЛУЧШИЙ КОРЕЙСКИЙ ПРОИЗВОДИТЕЛЬ АМОРТИЗАТОРОВ

**KOTL** - ЛУЧШАЯ ДИНАМИКА РАЗВИТИЯ В НОМИНАЦИИ ТОРМОЗНЫЕ КОЛОДКИ

**REKZIT** - ЗА СТАБИЛЬНО ВЫСОКОЕ КАЧЕСТВО

**SILVERSTONE F1** - ЛИДЕР РОССИЙСКОГО РЫНКА ВИДЕОРЕГИСТРАТОРОВ И РАДАР-ДЕТЕКТОРОВ

**XENITE** - ЛУЧШЕЕ СООТНОШЕНИЕ ЦЕНА – КАЧЕСТВО

**ZTD** - ПОБЕДИТЕЛЬ В НОМИНАЦИИ «ПРОРЫВ ГОДА»

**АВТО-РАДИАТОР** - ЛИДЕР РОССИЙСКОГО РЫНКА РАДИАТОРОВ

**БААЗ** - ВЕДУЩИЙ ПОСТАВЩИК АВТОКОМПОНЕНТОВ ДЛЯ КОММЕРЧЕСКОЙ ТЕХНИКИ НА АВТОСБОРОЧНЫЕ КОНВЕЙЕРЫ РОССИИ

**БЕЛАК** - МЕХАНИЧЕСКИЕ ГАЙКОВЁРТЫ ГОДА

**БЕЛАК** - ЭЛЕМЕНТЫ ПНЕВМАТИЧЕСКОЙ ТОРМОЗНОЙ СИСТЕМЫ

**БЕЛАК** - УЗЛЫ И ДЕТАЛИ СЦЕПЛЕНИЯ

**ДЕМФИ** - ЛИДЕР РОССИЙСКОГО РЫНКА АМОРТИЗАТОРОВ

**ИНВИСАТ** - ЛУЧШЕЕ РЕШЕНИЕ ДЛЯ ДОСТУПА В ИНТЕРНЕТ НА ТРАНСПОРТЕ

**КЕДР** - ЛИДЕР РЫНКА В СЕГМЕНТЕ ШАРОВЫХ ОПОР

**КОНТАКТ** - ЛИДЕР РОССИЙСКОГО РЫНКА АККУМУЛЯТОРНЫХ КЛЕММ

**МАЯК** - ВЫБОР ПОТРЕБИТЕЛЯ

**ЧУСОВСКАЯ РЕССОРА** - ЛИДЕР РОССИЙСКОГО РЫНКА АВТОРЕССОР

**ШААЗ** - ЛУЧШИЙ ПРОИЗВОДИТЕЛЬ ТЕПЛООБМЕННИКОВ ДЛЯ КОММЕРЧЕСКОГО ТРАНСПОРТА

**ЭКРИС** - ЗА СТАБИЛЬНОЕ КАЧЕСТВО ПРИ ПРОИЗВОДСТВЕ КУЗОВНЫХ ДЕТАЛЕЙ

**ЭКРИС** - ЛУЧШИЙ РОССИЙСКИЙ ПРОИЗВОДИТЕЛЬ ГЛУШИТЕЛЕЙ

**ЭЛЕКТРОИСТОЧНИК** - ЗА ВЫСОКОЕ КАЧЕСТВО ПРОДУКЦИИ В НОМИНАЦИИ АККУМУЛЯТОРЫ

**WONDERFUL** - НАДЕЖНЫЙ ПОСТАВЩИК

МОТОРНОЕ МАСЛО ИЗ РОССИИ

# N-FORCE

## supreme

 **заряжен  
по полной**



- ▶ Полностью синтетическое базовое масло и пакет присадок последнего поколения от мирового лидера — корпорации Infineum
- ▶ Идеально подходит для Renault Logan, Lada Vesta/Granta/Priora/4x4 Niva, Volkswagen Polo/Passat, Skoda Octavia и других авто
- ▶ Гарантия надежной защиты от образования шлама и отложений на поршнях и выпускных клапанах
- ▶ Легкий пуск двигателя при низких температурах

# C.N.R.G.

Группа компаний С.Н.Р.Г.  
г. Москва, ул. Иркутская, д. 11/2

+7 495 510-27-74  
[www.cnrg-oil.ru](http://www.cnrg-oil.ru)



# РАБОТА «ДВОРНИКОВ» – ИСПЫТЫВАЕМ ЩЕТКИ СТЕКЛООЧИСТИТЕЛЯ

ДЛЯ АВТОВЛАДЕЛЬЦА ЩЕТКИ СТЕКЛООЧИСТИТЕЛЯ ВАЖНЫ АВТОМОБИЛИСТУ В ЛЮБУЮ ПОГОДУ. «ДВОРНИКИ», УСТАНОВЛЕННЫЕ ПРОИЗВОДИТЕЛЕМ, НЕСОМНЕННО, ХОРОШО ВЫПОЛНЯЮТ СВОЮ РАБОТУ. НО ОНИ НЕ ВЕЧНЫЕ, И ПОЭТОМУ РАНО ИЛИ ПОЗДНО ПРИДЕТСЯ ЗАДУМАТЬСЯ ОБ ИХ ЗАМЕНЕ. ПРОИЗВОДИТЕЛЕЙ ЩЕТОК СЕЙЧАС ОГРОМНОЕ МНОЖЕСТВО, НО ГЛАВНОЕ, ЧТОБЫ «ДВОРНИКИ» СПРАВЛЯЛИСЬ СО СВОЕЙ РАБОТОЙ – ДЕЛАЛИ СТЕКЛО ЧИСТЫМ В ЛЮБУЮ ПОГОДУ.

ЖУРНАЛ «АВТОЗАПЧАСТИ И ЦЕНЫ» Взял на испытание несколько щеток стеклоочистителя, чтобы выявить лучшие в лабораторных условиях

Перед покупкой щеток стеклоочистителя каждый из нас ориентируется на известность бренда, рекламу и их стоимость. Однако не всегда известная марка или высокая стоимость гарантируют хорошее качество. Да и

на глаз определить, хорошие перед вами щетки или плохие, невозможно. Для этого редакция журнала «Автозапчасти и цены» обратилась к специалистам ЗАО «Автоприбор» в городе Владимир, которые по нашей просьбе провели ряд испытаний щеток стеклоочи-

стителей для автомобилей ВАЗ от различных производителей. Щетки были испытаны на стендах, имитирующих работу стеклоочистителя автомобиля. Итак, наши подошвные экземпляры переданы специалистам. Перед началом испытаний берется лобовое стекло

автомобиля и проводится его подготовка. Оно окрашивается с внутренней стороны в черный цвет. Делается это для того, чтобы были лучше видны оставленные неочищенными зоны и огрехи очистки щеток. Дворники проходили испытания по ТУ 37.453.236-2015

Для испытаний щетки устанавливаются на специальный стенд, который по сути представляет собой вырезанную часть автомобиля с рамкой для установки ветрового стекла и закрепленными штатными трапецией, электродвигателем и рычагами стеклоочистителя. Способ закрепления щетки тоже остался штатным. После установки оценивается качество очистки ветрового стекла. Мы будем проверять щетки по следующим параметрам: прилегание рабочей кромки резиновой ленты к стеклу, качество очистки, динамическая нагрузка и долговечность. В ходе последнего испытания

проводилась наработка щетками в объеме 450 000 циклов полных перемещений на прямой и обратный ход. Что касается динамической нагрузки, то во время этого испытания щетки 10 раз ударили о стекло. Щетку отводили от стекла до предельного положения рычага. Затем, нажимая на рычаг в сторону стекла, отпускали его в мертвой точке, чтобы щетка двигалась к стеклу только под действием пружины рычага. Во время этого испытания у всех представленных образцов щеток не произошло деформации резинодержателей щетки и арматуры. Далее проводилось испытание ще-

ток на наработку в объеме 450 000 циклов, что соответствует 150 часам непрерывной работы. После испытаний на наработку изломы и трещины на арматуре щеток не выявлены. По результатам тестов все представленные образцы щеток выдержали испытания по проверке на динамическую нагрузку. При анализе посторонних выделяющихся шумов у щеток HITO SMART 20, RUNWAY 20 отмечен незначительный стук при смене направления движения. У щеток REKZIT SUPER FLAT 20 отмечено незначительное дробление в верхней части без снижения качества очистки.

Щетки AVS CRYSTAL 20 замечаний у специалистов-испытателей не вызвали. Все щетки со стороны пассажира при прямом и обратном ходе не вытирают сектор стекла разных размеров в нижнем положении. Качество очистки одной щетки AVS Crystal 20 перед началом испытаний не соответствовало требованиям ТУ. Что касается качества щеток HITO и REKZIT, то они полностью соответствуют требованиям ТУ. Качество щетки AVS CRYSTAL после испытаний на наработку в объеме 150 часов не соответствует требованиям, все остальные щетки испытание выдержали.

### HITO SMART 20

Щетки стеклоочистителя HITO характеризуются небольшой высотой, интересным внешним видом, плотным прилеганием щетки к стеклу автомобиля, высокой эластичностью, упругостью и точностью рабочей поверхности, высокой аэродинамикой, применением улучшенных материалов, обеспечивающих долговечность, а также возможностью использовать их в любое время года. Отличный равномерный прижим чистящей кромки к стеклу обуславливает гарантированный результат очистки. Высокие аэродинамические свойства способствуют уменьшению лобового сопротивления и снижению потока воздуха, отжимающего щетку от стекла, а также уменьшению шума, создаваемого работой щетки на большой скорости движения. По заявлению производителя, при создании щеток стеклоочистителя HITO используется оптимальная формула резины, позволяющая идеально очищать стекло при высокой эксплуатационной чистоте. По результатам испытаний у щеток HITO отмечается незначительный стук при смене направления движения. Щетки со стороны пассажира при прямом и обратном ходе не вытирают сектор 30x120 мм в нижнем положении. Качество щеток перед началом испытаний соответствует ТУ. Испытания на наработку в объеме 150 часов щетки прошли. Щетки выпускаются компанией Autoluxe из Нижнего Новгорода. При прямом и обратном ходе щетки со стороны пассажира остается небольшая прерывистая полоса толщиной 0,1 мм.



Средняя стоимость на момент публикации – 190 рублей

### RUNWAY 20

Щетка стеклоочистителя, бескаркасная универсальная, совместима с 99% моделями автомобилей. На щетки нанесено графитовое покрытие. Направляющая шина, расположенная внутри чистящего полотна, равномерно распределяет прижимное усилие, по всей длине точно повторяя рельеф щетки, что обеспечивает наиболее полное очищение стекла за один подход. В ходе испытаний щетки Runway показали достойный результат. Качество щеток перед началом испытаний соответствует ТУ. Испытания на наработку в объеме 150 часов щетки прошли. У щеток Runway отмечается незначительный стук при смене направления движения. Щетки со стороны пассажира при прямом и обратном ходе не вытирают сектор 25x70 мм в нижнем положении. При прямом и обратном ходе щетки со стороны пассажира остается непрерывная полоса толщиной 0.1 мм за пределами центральной зоны очистки.



Средняя стоимость на момент публикации – 209 рублей

## REKZIT SUPER FLAT 20

По информации производителя, резина бескаркасной щетки изготовлена из каучука, с добавлением синтетического волокна и графита. При этом каучук придает всему изделию гибкость, а графит увеличивает ее устойчивость к износу, а также обеспечивает защиту от ультрафиолетовых лучей. Благодаря равномерному прижиму чистящей кромки «дворник» успешно очищает стекло любой кривизны. Конструкция бескаркасных щеток стеклоочистителя обеспечивает высокие аэродинамические характеристики. Поток воздуха дополнительно прижимает «дворник» к стеклу, а также образует меньше шума на высокой скорости. Новые щетки в меньшей степени подвергаются влиянию снега и льда. В конструкции нет шарнирных соединений, которые чувствительны к обледенению и загрязнению. По результатам тестов щетки Rekzit заняли третье место в наших испытаниях. Так, щетки оставляют непрерывную полосу толщиной 0,1 мм при прямом и обратном ходе со стороны водителя. Со стороны водителя во время очистки при обратном ходе остается прерывистая полоса толщиной 0,1 мм. Качество щеток перед началом испытаний соответствует ТУ. Испытания на наработку в объеме 150 часов щетки прошли. Во время испытаний отмечено незначительное дробление в верхней части без снижения качества очистки.



Средняя стоимость на момент публикации – 192 рубля

## AVS CRYSTAL 20

По заявлению производителя, всепогодные бескаркасные щетки стеклоочистителя AVS CRYSTAL изготавливаются с использованием новейших технологий и отвечают современным зарубежным стандартам качества.

Аэродинамическая бескаркасная конструкция щеток AVS CRYSTAL обеспечивает идеальное прилегание лезвия стеклоочистителя к стеклу. Применение высокотехнологичных современных материалов при производстве обеспечивает возможность длительной жизни этих «дворников» для автомобиля без потери качества очистки. На деле же щетки уступают всем участникам наших испытаний. Во-первых, щетки еще до испытаний не соответствовали требованиям ТУ 37.453.236-2015. После испытаний щетки не прошли тест на наработку в непрерывном режиме работы 150 часов. При прямом и обратном ходе, как со стороны водителя, так и пассажира, щетки оставляют на стекле полосы.



Средняя стоимость на момент публикации – 175 рублей







**РУССКИЕ  
РАДИАТОРЫ**  
WWW.SHAAZ.BIZ

# АВТО

## АГРЕГАТЫ

**РАДИАТОРЫ • ОТОПИТЕЛИ • ПОДОГРЕВАТЕЛИ  
ДОМКРАТЫ • ЭЛЕКТРОДВИГАТЕЛИ**  
ДЛЯ ГРУЗОВЫХ, ЛЕГКОВЫХ АВТОМОБИЛЕЙ, АВТОБУСОВ, СПЕЦТЕХНИКИ

**И В ЖАРУ И В ХОЛОД**



**NEW!** РАДИАТОРЫ ТРУБЧАТО-ПЛАСТИНЧАТЫЕ АЛЮМИНИЕВЫЕ, технология «Sofico»



ОФИЦИАЛЬНЫЙ ДИСТРИБЬЮТОР АО «ШААЗ»  
ООО "Радиатор" г. Москва, ул. Кетчерская, 13  
тел./факс (495) 726-59-55, 726-59-38, 726-59-06  
www.tdradiator.ru, e-mail: info@tdradiator.ru  
г.Ижевск: тел. (3412) 90-11-40, 90-11-41  
г.Пермь: тел. (342) 294-09-71, 294-09-72



# «АУТОМЕХАНИКА MOSCOW» С КАЖДЫМ ГОДОМ СТАНОВИТСЯ ЛУЧШЕ

**ЕЖЕГОДНАЯ ВЫСТАВКА «MIMS АУТОМЕХАНИКА В МОСКВЕ» УЖЕ СТАЛА ГЛАВНОЙ ПЛОЩАДКОЙ ДЛЯ ДЕМОНСТРАЦИИ ДОСТИЖЕНИЙ ИНДУСТРИИ ЗАПЧАСТЕЙ И АВТОКОМПОНЕНТОВ В НАШЕЙ СТРАНЕ. БОЛЕЕ ТЫСЯЧИ РОССИЙСКИХ И ЗАРУБЕЖНЫХ КОМПАНИЙ ПРИНИМАЮТ В НЕЙ УЧАСТИЕ. НА ЭТОТ РАЗ ГЛАВНОЕ СОБЫТИЕ ГОДА В ИНДУСТРИИ АВТОЗАПЧАСТЕЙ, АВТОКОМПОНЕНТОВ И ОБОРУДОВАНИЯ ДЛЯ ТЕХНИЧЕСКОГО ОБСЛУЖИВАНИЯ АВТОМОБИЛЕЙ ОКАЗАЛОСЬ НА УДИВЛЕНИЕ МАСШТАБНЫМ, НЕСМОТЯ НА ПРОХОДИВШИЙ ПАРАЛЛЕЛЬНО «МОСКОВСКИЙ АВТОСАЛОН»**

В этом году выставка «MIMS Automechanika в Москве» стала 22-й по счету. Организатором выставки является компания ITEM Expo. В портфеле компании также Международный Автобусный салон Busworld Russia powered by Autotrans и Международная выставка коммерческого автотранспорта COMTRANS. Более тысячи компаний из 41 страны мира представили свои товары, услуги и инновационные решения на более чем 45 000 квадратных метрах общей площади выставки. Экспозиция была

сформирована на 99% и представлена в 13 выставочных залах. Традиционно выставка поделена на несколько разделов, среди которых представлены автозапчасти и автокомпоненты, аксессуары и тюнинг, автоэлектрика и автоэлектроника, мойки и уход за автомобилем, ремонт и техническое обслуживание автомобиля, управление и информационные технологии в автобизнесе. Посетителями выставки стали около 26 000 профессионалов из 66 стран и 79 регионов России; 80% посетителей нашли новых поставщиков и партнеров по бизнесу. Порядка 74% осуществ-

ляют закупки продукции по итогам посещения выставки. Для удобства посетителей экспозиция была сформирована в соответствии с определенными продуктовыми группами. Ведущие производители и поставщики автозапчастей, автокомпонентов, аксессуаров, масел, автохимии, гаражного и диагностического оборудования как для легкового, так и для грузового транспорта, – в числе участников выставки: AD Russia, Auger, BREMBO, BPW Ost, BSG Autoparts, Federal Mogul, Delphi, Dr. Marcus, GROUP AUTO Russia, GS YUASA, Krafttech, KYB,

Meiji, MK Kashiya, Monbat, Nexus Alliance Russia, PEKAR, SASH Lubricants, WOLF Oil, Группа ГАЗ, ВолгаАвтоПром, Карвиль, Лада Имидж, MAPKON, «ПЕЖО Ситроен Рус», РН-Смазочные материалы, Рязанский аккумуляторный завод «Тангстоун», «Сервис ключ», «СовПлим», ШАТЕ-М Плюс и другие.

В этом году впервые Польша и Индонезия представили свои национальные павильоны. Компании из Германии, Италии, Франции, Кореи, Китая, Турции, Тайваня и Сингапура продемонстрировали новинки и современные тенденции



в сфере автомаркета на объединенных стендах. В рамках выставки также состоялся 9-й Московский Международный форум автомобилестроения. Главная тема Форума в этом году — «Новый этап автомобильной промышленности в России». Первый день был посвящен инновациям в автопромышленности, электроавтомобилем и беспилотным автомобилям. Второй день прошёл в дискуссиях о локализации производства со стороны закупщиков и поставщиков. Среди участников выставки много производителей разного масштаба — от больших предприятий и холдингов, крупных иностранных производителей до предприятий поменьше. Много стендов оптовых торговых компаний самых разных специализаций, IT-компаний, логистов, производителей оборудования и многих-многих других. Традиционно в рамках выставки прошло ежегодное награждение Премии «Автокомпонент года». На открытой конференц-площадке AGORA прозвучали более 30 актуальных тем, которые были освещены ключевыми спикерами отрасли. В работе площадки

приняли участие 200 представителей компаний-экспонентов и авторитетных профессионалов. Кроме того, эксперт номинации «Автокомпонент года» Андрей Леонов рассказал о результатах и методах испытаний продукции, участвовавших в Премии.

Компания «КЭТЛ» представила ассортимент своей продукции. На стенде компании посетители могли получить консультации по готовой продукции непосредственно у менеджеров, а также посмотреть образцы и получить рекламные материалы. Дополнительно на стенде были представлены образцы сырья и комплектующих. Выставка прошла с большим успехом, о чем свидетельствовал повышенный интерес посетителей к продукции. TMD Friction — мировой лидер в области фрикционных технологий — представила обновленный портфель брендов и анонсировала запуск гарантийной программы на всю продукцию, поставляемую компанией на рынок послепродажного обслуживания автомобилей. В этом году ассортимент пополнился японским конвейерным

брендом Nisshinbo для машин азиатских марок и легковой программой DON. Стратегия TMD Friction направлена на удовлетворение разноплановых запросов участников рынка из одного источника — дистрибьюторы, розничные магазины и СТО выигрывают, получая в свое распоряжение более широкий ассортимент в разных ценовых категориях. Новинки появятся и в ассортименте конвейерного бренда Textar, предлагающего комплексное решение для обслуживания тормозной системы — от колодок и дисков до тормозных жидкостей и смазочных материалов. Так, готовится к запуску линейка гидравлических компонентов для ремонта рабочей тормозной системы и суппортов. На MIMS-2018 состоялась премьерная презентация новой серии тормозных колодок и дисков DON PC, в производстве которых используются только «безмедные» смеси. Будущий «детищем» TMD Friction — имея соответствующий уровень качества, инженерных решений и испытания готовых изделий, вся продукция DON сертифицирована по стандарту

ESE-R90. «Легковая» товарная номенклатура DON ориентирована в первую очередь на бюджетные автомобили, а также на автомобили старше пяти лет, и содержит в общей сложности 600 наименований тормозных колодок, а перечень тормозных дисков охватывает 85% европейского автопарка. Компания Delphi Technologies представила на московской «Автомеханике» свою новую стратегию развития на рынке послепродажного обслуживания автомобилей. Delphi Technologies намерена использовать свой уникальный опыт глобального поставщика передовых технологий и производителя оригинальных компонентов для автомобильной отрасли, чтобы предложить своим клиентам новые впечатляющие возможности на вторичном рынке автозапчастей. На стенде компании можно было обсудить со специалистами компании новые технологические решения и всеобъемлющее портфолио компании, в состав которого входят системы впрыска топлива, тормозные системы, системы термоменеджмента, сило-

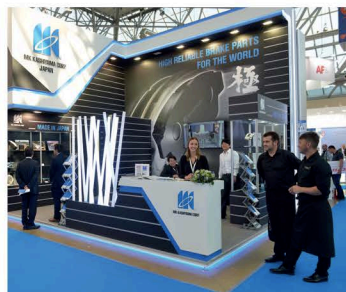

вая электроника и системы управления для классических, гибридных и электрических легковых автомобилей, а также многое другое.

Компания «Кедр» приняла активное участие в работе 22-й Международной выставки запчастей, автокомпонентов, оборудования и товаров для технического обслуживания автомобилей. За несколько дней работы выставки стенд компании «Кедр» посетили представители многочисленных отечественных и зарубежных компаний, были проведены успешные переговоры с действующими дистрибьюторами и потенциальными партнерами компании. «Кедр» традиционно привлекает посетителей к своему бренду нестандартными способами. В этом году компания отмечает свое 30-летие. Юбилейный год не стал исключением. В честь круглой даты каждой посетительнице стенда презентовали белую розу с брендированной лентой «Кедр 30 лет». Кроме того, большое внимание привлекли к себе фильмы о собственном производстве компании, транслировавшиеся во время проведения выставки. В рамках Премии «Автокомпонент года» традиционно была отмечена и компания «Кедр».

Группа компаний Japanparts Group представила на московской «Автомеханике» один из

самых крупных стендов. Амортизаторы стали одним из самых продаваемых продуктов компании, что явилось стимулом к расширению ассортимента, который на сегодняшний день покрывает 95% всех азиатских, европейских и американских автомобилей.

Japanparts Group уделяет большое внимание развитию линеек всех этих компонентов, которые в короткие сроки стали одной из самых продаваемых товарных групп. Амортизаторы занимают приоритетное место в разработке новых артикулов, что ведет к расширению представленного ассортимента. Только за два прошедших месяца компания расширила собственный ассортимент амортизаторов еще на 300 артикулов, достигнув 95% покрытия парка азиатских, европейских и американских автомобилей. Несмотря на то, что Japanparts Group исторически специализируется именно на азиатских автомобилях, ассортимент амортизаторов покрывает европейские и американские модели.

В этом году на стенде COATЭ традиционно была представлена полная линейка автокомпонентов собственного производства: электробензонасосы, модули погружных электробензонасосов, катушки зажигания, звуковые сигналы, прикуриватели, изделия литейного

производства и многое другое. Продукция под брендом COATЭ имеет честную репутацию на рынке автокомпонентов, ведь компания отводит главенствующую роль качеству производимых изделий.

Высокий интерес к выставочному стенду COATЭ был проявлен со стороны как отечественных партнеров, так и зарубежных делегатов выставки.

В рамках деловой программы представители COATЭ приняли участие в работе открытой конференции-площадки AGORA, где прозвучало более 30 докладов на актуальные темы, освещенные ключевыми спикерами отрасли. Основные доклады на открытой площадке касались перспектив автомобильной и автокомпонентной отрасли в РФ, возможностей увеличения прибыли в торговле запчастями за счет автоматизации, грамотной коммуникации с клиентской базой, особенностей организации импорта товаров для технического обслуживания автомобилей: таможенное оформление, логистика, сертификация. В рамках своей выставочной экспозиции компания AVS представила посетителям выставки широкий ассортимент всей продукции, насчитывающей более 1 500 наименований.

Центральным элементом презентации стали интересные новинки AVS из разных групп

товаров. Были представлены бескаркасные щетки стеклоочистителя серии Optimal Line, видеорегистраторы, парковочные радары PS-144U и PS-444U, термоконтейнеры объемом от 20 до 60 литров, светодиодные лампы головного света AVS Lumos, автохимия и автокосметика (полироли, аэрозольные краски, очистители кондиционера, жидкая резина), магнитные кабели, автомобильные зарядные устройства с USB портом, FM-транسمиттеры, держатели для мобильных телефонов и смартфонов, новые и уникальные ароматы ароматизаторов, значительно расширилась линейка галогенных ламп. В рамках Премии «Автокомпонент года» компания AVS заняла первое место в номинации «Автоаксессуар года 2018». И удостоилась дипломом финалиста в номинации «Щетки стеклоочистителя». На стенде компании состоялось свыше 400 переговоров с представителями российских предприятий разных регионов по ряду ключевых направлений развития дистрибьюторской сети AVS. Кроме того, было проведено более 10 официальных встреч с крупными российскими и иностранными партнерами-производителями, по итогам которых были достигнуты договоренности о рассмотрении работы по поставкам продукции под брендом AVS.

Развивая GMB бренд,  
мы превосходим ожидания наших клиентов



# GMB

НАЧИНАЕТ НОВУЮ ГЛАВУ





## 5 ПРИЧИН ВЫБРАТЬ ГАЙКОВЕРТ «БЕЛАК»

Чтобы открутить гайку, крепящую тяжелонагруженные соединения, с помощью обычного гаечного ключа, потребуется немало времени и сил. А если гаек несколько – задача и вовсе станет не простой.

Опытные мастера-шиномонтажники и водители грузовиков используют в таких случаях гайковерты. Рынок автоинструментов предлагает большой выбор, однако самой распространенной моделью остается механическая, с трехступенчатым планетарным редуктором в конструкции. С помощью гайковерта заменить колесо можно за считанные минуты.

Компания «БелАвтоКомплект» производит несколько моделей механических гайковертов: односкоростные и двухскоростные, с удлинителем, головками в комплекте или без этих деталей. Инструменты торговой марки «БелАК» – среди лидеров на рынке, на что есть, как минимум, 5 весомых причин.



### №1. НАДЕЖНЫЕ ВНУТРЕННИЕ КОМПОНЕНТЫ

В корпусе гайковерта: трехступенчатый планетарный редуктор, закручивающий механизм и головка с шипами. Они последовательно приводят друг друга в действие и обеспечивают большой крутящий момент при минимальных усилиях. Так, приложенное усилие в 1 кг в конечном итоге возрастает в 56 раз.

Планетарные редукторы гайковертов «БелАК» изготовлены из стали повышенной прочности, со сложным химическим составом. Механизм устойчив к высоким и низким температурам, к деформации и надежен в работе.

Для изготовления корпуса на заводе используются современные формы для литья, а упрочняющая термическая обработка сберегает изделие от образования трещин и пустот литья.

### №2. ПОСТОЯННОЕ СОВЕРШЕНСТВОВАНИЕ ПРОДУКЦИИ

Инженеры «БелАвтоКомплект» постоянно совершенствуют изделия. Защитный пыльник – отличительная черта гайковертов «БелАК», разработан для защиты корпуса от попадания влаги и грязи. Он сделан из флуоресцентного пластика и светится в темноте. Инструмент не повредится при многократном использовании, накладка защищает изделие от загрязнений и коррозии. А благодаря светящемуся материалу, при внезапном пробое шины на дороге в темное время суток водитель не потеряет гайковерт, а демонтаж и монтаж колеса пройдет легко и быстро.

### №3. ШИРОКИЙ АССОРТИМЕНТ

В каталоге «БелАК» покупатель найдет удобный и подходящий для себя инструмент. Гайковерты представлены в двух вариациях: односкоростные и двухскоростные (дополнительно упрощают и ускоряют монтаж и демонтаж колес за счет использования двух скоростей вращения). Оба варианта есть как с удлинителем – для шиномонтажных работ на тяжелых грузовиках и спецтехнике со сдвоенными колёсами на одной или не-

скольких осях, так и без удлинителя.

Наборы гайковертов продаются в кейсах из прочного, устойчивого к перепадам температур и механическому воздействию пластика. В некоторых комплектах предусмотрены присоединительные головки. Насадки нужных размеров можно купить и отдельно.

### №4. ГОД РАСШИРЕННОЙ ГАРАНТИИ

Инструменты производства «БелАвтоКомплект» изготавливаются на современном высокоточном заводском оборудовании. Стандарт качества соответствует критериям ISO 9001, каждый гайковерт проходит проверку в тестовой лаборатории холдинга. «БелАвтоКомплект» уверен в исключительном качестве товара, поэтому гарантия на односкоростные гайковерты – 12 месяцев! При этом потребитель получает расширенные условия: при обнаружении недостатков инструмента покупатель получит взамен новый исправный – без мучительных ожиданий результатов экспертиз или ремонта.

### №5. ЛУЧШИЕ СРЕДИ РАВНЫХ

В 2018 году гайковерты «БелАК» получили престижную Национальную премию «Автокомпонент года – 2018». Жюри премии – представители государственного научного центра «НАМИ», НИИ «Автоэлектроники» и эксперты независимых испытательных лабораторий, признали баллонные ключи с УКМ «БелАК» лучшими в РФ. Награда выдается за качество товара и успехи на российском рынке.

В надежности «БелАК» уверены эксперты. Убедитесь и вы!



**«БЕЛАВТОКОМПЛЕКТ»: МЫ НЕ ПРИДУМЫВАЕМ ТУ. МЫ СООТВЕТСТВУЕМ ГОСТУ**



**БААЗ**

ОТКРЫТОЕ АКЦИОНЕРНОЕ ОБЩЕСТВО  
«Барановичский автоагрегатный завод»

**Ведущий производитель автокомпонентов для грузовой и автобусной техники**

**NEW**



**Производство амортизаторов к грузовой технике,  
прицепам и полуприцепам европейского производства**

+375 (163) 42-31-10 +375 (163) 42-40-50 +375 (163) 41-29-58 [www.baaz.by](http://www.baaz.by)

# ПУСКО-ЗАРЯДНОЕ УСТРОЙСТВО «СТАРТ-1» - НИПОЧЕМ ХОЛОДА

ПРИБЛИЖАЕТСЯ ЗИМА И ВСТРЕЧАТЬ ЕЕ НУЖНО ВО ВСЕОРУЖИИ. ЧТОБЫ НЕ ИСКАТЬ, ГДЕ ПРИКУРИТЬ РАЗРЯДИВШИЙСЯ АККУМУЛЯТОР, ЕГО МОЖНО ЗАРЯДИТЬ ИЛИ ПОДЗАРЯДИТЬ ПРИ ПОМОЩИ ПРОДУКЦИИ ТМ «НИКААНТАС».



«НикаАнтас», является крупнейшим производителем зарядных и зарядно-пусковых устройств трансформаторного типа на территории РФ. На данный момент в модельном ряду представлено 25 видов изделий, для всех типов АКБ. Все устройства соответствуют ГОСТам и имеют сертификаты соответствия. Более подробно ознакомиться с данным производителем и его изделиями можно на сайте: [www.zpu-nika.ru](http://www.zpu-nika.ru).

После пуска двигателя потери энергии восполняет генератор автомобиля, но не всегда. Например, в «холодный пуск», когда температура за бортом с крайне низкими показателями -20, — 30 градусов. АКБ охлажден и он не может нормально брать энергию, его нужно разогреть, и если вы передвигаетесь на короткие дистанции, получается «недозаряд» вашей батареи. Пуско-зарядное устройство для автомобиля, стационарное или мобильное, спасает автолюбителя в такой непредвиденный момент как разрядка аккумуляторной батареи и подзаряжает его. Пригодиться может и во время длительного пути, и после хранения машины на автостоянке или в гараже. Сегодня в нашем обзоре зарядно-

пусковое устройство «Старт-1», производства ТМ «НикаАнтас» г. Тамбов.

Итак, устройство стоит порядка 4-4,5 тысяч рублей — относительно недорого, учитывая что оно сочетает в себе сразу две функции. «Старт-1» может как заряжать аккумулятор, так и поможет вам в холодную погоду завести автомобиль. Поставляется устройство в ярко-зеленой картонной коробке, внутри коробки прибор упакован в полиэтилен, чтобы не повредить его при транспортировке. Внутри коробки находится собственно само пуско-зарядное устройство «Старт-1», дополнительный предохранитель и инструкция по эксплуатации.

Достаточно приемлемо для использования пуско-зарядному устройству необходимо все же включать в себя предохранение от короткого замыкания, а также от переплюсовки аккумуляторной батареи, еще иметь осуществимость реверсивного заряда с самодействующей регулировкой тока заряда. Само устройство представляет собой корпус, в основании которого закреплен трансформатор, а так же другие элементы электрической схемы. Передняя

панель оснащена удобными и информативными индикаторами, а так же регуляторами тока. Благодаря удобной ручке устройство очень легко переносить, а компактные размеры не доставят никаких неудобств при хранении и использовании.

Устройство предназначено для заряда АКБ емкостью до 150 А.ч., по каналу «заряд» и облегчения стартерного пуска двигателя автомобиля напряжением при неблагоприятных условиях, совместно с АКБ по каналу «пуск».

В качестве дополнительных возможностей пуско-зарядного устройств можно выделить: использование ЗПУ в качестве автоматического зарядно-предпускового устройства совместно с аккумуляторной батареей для помощи в пуске двигателя. Использование автомобильного зарядно-пускового устройства качестве источника постоянного стабилизированного питания. Может успешно применяться в температурном диапазоне от -50, до +40 градусов по Цельсию и при влажности не более 80%. При эксплуатации устройства следует помнить, что замыкание контактов «плюс» и «минус» категорически запрещено. ■



# АМОРТИЗАТОРЫ ZTD



**СОЗДАНЫ  
ДЛЯ СУРОВЫХ  
УСЛОВИЙ**

на правах рекламы



**МИГ-АВТО**

Интернет-магазин запчастей

[WWW.MIG-AUTO.RU](http://WWW.MIG-AUTO.RU) / 8 (800) 700 04 64

# АПТЕЧКИ «ФЭСТ»: ЕСТЬ 50 МИЛЛИОНОВ!

АПТЕЧКА, ОГнетушитель, Знак аварийной остановки и Светоотражающий жилет – такой набор должен находиться в каждом легковом автомобиле. Без этого набора не пройти техосмотр | Андрей Городецкий |



Важнейшей в этом наборе является аптечка, поскольку от своевременности и качества оказания первой медицинской помощи может зависеть человеческая жизнь. Аптечки «ФЭСТ» за более чем четверть вековую историю своего присутствия на рынке стали не просто лидерами, а синонимами понятия автомобильных аптечек. В некоторых регионах даже выявляются подделки, что говорит о высокой популярности продукции. Практически в любых торговых сетях и автомагазинах на полках будут представлены в основном аптечки «ФЭСТ». Мы побывали в середине августа на предприятии в Костроме, где ознакомились с производством и стали свидетелями выпуска 50-миллионной аптечки.

На сегодняшний день компания производит ежемесячно более 300 тысяч аптечек. Причем в каталоге не только автомобильные аптечки, которыми она в первую очередь знаменита. Предприятие выпускает более 50 разновидностей аптечек для различных учреждений и служб ГО и ЧС, наборы автомобилиста, детские удерживающие устройства для перевозки в автомобиле, тканевые носилки, приспособления

на ремень безопасности для беременных.

Автором большинства выпускаемой продукции и производственных алгоритмов является учредитель предприятия, заслуженный изобретатель России Владимир Михайлов.

Всего в организации работает более 700 сотрудников, а внедренная система контроля качества ISO 9001 позволяет производить продукцию, соответствующую международным стандартам.

Согласно приказу Министерства здравоохранения и социального развития Российской Федерации, с 1 июля 2010 года в основной состав автомобильной аптечки включены перевязочный материал и ножницы. Да, такой набор многие профессиональные водители активно критикуют, однако наличие в составе каких-либо лекарств приводит к тому, что, например, при повышении температуры в салоне автомобиля в жаркую погоду или в сильный мороз препараты изменятся по химической структуре и становятся непригодными. Вот почему дополнительная комплектация аптечек отдается на усмотрение водителей.

Автоаптечки производятся практически по полному циклу: на термопласт-автоматах формируется упаковка, перевязочный материал (бинты, марли) изготавливается так же силами предприятия. Сырье используется в основном отечественное. Линии производства максимально автоматизированы. Однако комплектацией занимаются вручную. Это связано с разным ассортиментом составов аптечек, а с социальной точки зрения – наличием рабочих мест. Таким масштабом собственного производства конкуренты «ФЭСТ» похвастаться не могут, поскольку большая составная часть аптечек просто покупается и комплектуется.

Рынок сбыта ограничен территорией России. В планах – поставки на рынки Евразийского экономического союза (Беларусь, Казахстан). Но серьезным препятствием для выхода на другие рынки являются различия в законодательной базе стран.

Торжественную комплектацию 50-миллионной аптечки произвели приглашенные журналисты. Будем надеяться на фиксацию нового рекорда – 100 миллионов штук. ■



**ULTRАСОВРЕМЕННЫЕ**  
**ULTRANAДЁЖНЫЕ**  
**ULTRAVЫГОДНЫЕ**



# Автолампы МАЯК

- Ваши инвестиции  
в безопасность на дорогах!



Узнайте больше на сайте [www.automayak.com](http://www.automayak.com)  
и нашей странице <https://www.facebook.com/ZABdd/>

# JAPANPARTS GROUP: ВОДЯНЫЕ ПОМПЫ ДЛЯ АВТОМОБИЛЕЙ СО ВСЕГО СВЕТА

ГРУППА КОМПАНИЙ JAPANPARTS GROUP ПОСТОЯННО РАСШИРЯЕТ АССОРТИМЕНТ ПРЕДЛАГАЕМЫХ АВТОКОМПОНЕНТОВ. ОДНО ИЗ НАПРАВЛЕНИЙ ЗАПЧАСТЕЙ — ВОДЯНЫЕ ПОМПЫ.



Japanparts Group всегда специализировалась на производстве запчастей для азиатских и американских автомобилей. Однако в рамках стратегии развития «Да, у нас есть» Japanparts Group дополняет свое предложение и для европейских марок автомобилей. Это означает, что в ассортименте компании есть запчасти практически для любого автомобиля на свете. В 2018 году Japanparts Group также разработала ассортимент водяных насосов для европейских марок. Для развития этого амбициозного проекта Japanparts Group откроет в 2019 году новый участок логистического узла общей площадью 53.000 квадратных метров. Он будет оборудован в соответствии с новейшими стандартами в сфере логистики.

Центральной частью системы считается водяная помпа, которая отвечает за циркуляцию охлаждающей жидкости по контуру системы, направляя ее тем или иным

образом в зависимости от необходимости охладить двигатель или обогреть салон. Обычно водяная помпа приводится в действие ремнем ГРМ или ремнем привода вентилятора с помощью ролика. Водяная помпа используется очень активно. Как правило, расчетный срок службы составляет около 4-х лет при пробеге в 100 000 километров, за это время она перекачивает более 1,7 миллиона литров охлаждающей жидкости. При работающем двигателе водяная помпа находится в постоянном движении, поэтому она может преждевременно выйти из строя по целому ряду причин.

Как правило, водяную помпу меняют вместе с ремнем ГРМ либо после 4-х лет эксплуатации или при пробеге в 100 000 километров. Но бывают случаи, когда требуется заменить помпу раньше. Например, в случае износа движущихся деталей вследствие низкого качества охлаждающей жидкости, при попадании топлива, вы-

хлопных газов или масла, при нарушении герметичности прокладок, при возникновении шума в подшипнике из-за его преждевременной поломки или смещения, при повреждении уплотнительных колец или набивочной камеры, сопровождаемом более или менее заметной утечкой.

Сегодня ассортимент Japanparts Group включает в себя в себя более 1000 наименований запчастей для автомобилей азиатских, европейских и американских марок.

Высокое качество продукции компаний Japanparts, Ashika и Japko гарантируется использованием первоклассных материалов и сборкой компонентов в соответствии со спецификациями производителей, что обеспечивает полную взаимозаменяемость с оригинальными запчастями.

Благодаря двухлетней гарантии и высокому качеству водяные помпы Japanparts Group считаются надежной альтернативой оригинальным запчастям. ■

# АЛЯСКА – КАЧЕСТВО, ПРОВЕРЕННОЕ ВРЕМЕНЕМ!

АЛЯСКА – БРЕНД, ЗАСЛУЖИВШИЙ ДОВЕРИЕ РОССИЙСКИХ АВТОВАЛАДЕЛЬЦЕВ С 2003 ГОДА. ИМЕННО ТОГДА ТОВАРНЫЙ ПОРТФЕЛЬ БИЗНЕС-АССОЦИАЦИИ DELFIN GROUP ПОПОЛНИЛСЯ ЭТОЙ ТОРГОВОЙ МАРКОЙ. ПРОДУКЦИЯ АЛЯСКА ПРЕДСТАВЛЕНА НА МЕЖДУНАРОДНОМ РЫНКЕ ШИРОКИМ АССОРТИМЕНТОМ ТЕХНИЧЕСКИХ ЖИДКОСТЕЙ ДЛЯ АВТОМОБИЛЯ: ТОСОЛ, АНТИФРИЗЫ G11, G12+, G13, ТОРМОЗНАЯ ЖИДКОСТЬ, А ТАКЖЕ СПЕЦИАЛЬНЫЕ СРЕДСТВА: АНТИГЕЛЬ, ДИСТИЛЛИРОВАННАЯ ВОДА, ОМЫВАТЕЛИ СТЕКОЛ И ДРУГИЕ СПЕЦПРОДУКТЫ.

СЕГОДНЯ АЛЯСКА – ЭТО НЕ ПРОСТО СПЕЦИАЛЬНЫЕ ЖИДКОСТИ И АВТОХИМИЯ, А СИНОНИМ ТАКИХ ПОНЯТИЙ, КАК БЕЗОПАСНОСТЬ, КАЧЕСТВО И НАДЕЖНОСТЬ. НЕДАРОМ ОХЛАЖДАЮЩИЕ ЖИДКОСТИ БРЕНДА СТАЛИ ПОЧЕТНЫМИ ДИПЛОМАНТАМИ КОНКУРСА «СТО ЛУЧШИХ ТОВАРОВ РОССИИ».

## Подлинное качество

Если говорить об охлаждающих жидкостях в целом, то их можно смело назвать одним из самых незаменимых продуктов для автомобиля в любой сезон. В жару тосол или антифриз защищает двигатель от перегрева, а в мороз – препятствует замерзанию жидкости в двигателе, тем самым обеспечивая работоспособность даже при критически низких температурах.

Оригинальные технологические решения наделяют продукцию бренда Аляска рядом конкурентных преимуществ. Так, благодаря тщательно подобранным пакетам присадок охлаждающие жидкости Аляска имеют увеличенный срок службы, повышают устойчивость металлов и сплавов к коррозии и обладают оптимальным кислотно-щелочным балансом.

Все товары, выпускаемые под торговой маркой Аляска, соответствуют требованиям ГОСТа, международным стандартам ASTM D 3306, SAE J 1034 и спецификациям автомобильных компаний: Audi, BMW, Opel, Mercedes Benz, Volvo, Volkswagen, Chevrolet, Ford, Toyota.

## Правильный холод

Современные антифризы должны иметь ряд важнейших характеристик: обладать антикоррозионной защитой, защитой от образования накипи, высокой температурой кипения. Всеми этими эксплуатационными свойствами продукты марки Аляска обладают в полной мере.

За годы работы на рынке автохимии бренд Аляска стал одним из самых узнаваемых у автолюбителей. Сегодня среди потребителей пользуется особой популярностью сразу несколько продуктов.

**Аляска Тосол-40** заслуженно отмечен на конкурсе «Сто лучших товаров России». Изготовлен на основе высококачественного этиленгликоля; новейшая формула пакета присадок обеспечивает увеличение срока службы тосола, стойкую антикоррозионную защиту металлов и сплавов, пассивность к резиновым, неопреновым и керамическим деталям, предотвращает образование накипи. Этот продукт обеспечивает надежную работу системы охлаждения двигателя при температуре окружающей среды от  $-40^{\circ}\text{C}$  до  $+50^{\circ}\text{C}$ .



**Аляска Antifreeze-40 G11** – всесторонне защищает систему охлаждения автомобиля от коррозии и накипи, не разрушает детали из резины, неопрена и керамики. Немаловажно, что эти антифризы имеют высокую теплоемкость. Продукты активно препятствуют пенообразованию, предотвращают перегрев двигателя, в целом обладают отличными эксплуатационными свойствами.

**Аляска Antifreeze-40 LongLife** – в группу входят антифризы G11, G12+ и G13, которые пользуются особой популярностью у потребителей. Эти антифризы обеспечивают защиту элементов системы охлаждения из металлов, пластика и резины от разрушающего воздействия высоких температур, коррозии и кавитации, продлевая срок службы всего узла. Их отличают очень эффективное охлаждение и быстрый выход на рабочую температуру. Благодаря содержанию в составе антифризов сбалансированного пакета карбоксилатных присадок они обладают уникальными смазывающими, антикоррозионными и теплопроводными свойствами и высокой стабильностью,

обеспечивая длительный ресурс работы в экстремальных режимах. Интервал замены для легковых автомобилей составляет 5 лет, для грузовых – 6 лет (250000 км и 650000 км пробега, соответственно). Продукты предназначены для использования в системах охлаждения современных двигателей внутреннего сгорания. Антифризы обеспечивают надежную работу системы охлаждения двигателя при температуре окружающей среды от  $-40^{\circ}\text{C}$  до  $+50^{\circ}\text{C}$ . Соответствуют требованиям: VW, BMW, Mercedes-Benz, Volvo, Ford, GM, FIAT.

**Аляска Antifreeze-65 G11** – новинка, которая выведена на рынок в 2017 году, разработана специально для районов Крайнего Севера с целью защиты двигателя от экстремальных температур. Обеспечивает надежную работу системы охлаждения двигателя при температуре окружающей среды от  $-65^{\circ}\text{C}$  до  $+50^{\circ}\text{C}$ .

Охлаждающие жидкости Аляска – гарантия безопасной и комфортной езды для каждого автомобилиста.

# TENNECO РАСШИРЯЕТ И ПЕРЕИМЕНОВЫВАЕТ МОДЕЛЬНЫЙ РЯД АМОРТИЗАТОРОВ MONROE® С ЭЛЕКТРОННЫМ УПРАВЛЕНИЕМ

TENNECO (NYSE: TEN) – ГЛОБАЛЬНЫЙ ПОСТАВЩИК РЕШЕНИЙ ДЛЯ СИСТЕМ ПОДВЕСКИ И ВЫХЛОПНЫХ СИСТЕМ НА КОНВЕЙЕР АВТОПРОИЗВОДИТЕЛЕЙ И НА ВТОРИЧНЫЙ РЫНОК, ОБЪЯВИЛА О ПЕРЕИМЕНОВАНИИ И РАСШИРЕНИИ МОДЕЛЬНОГО РЯДА АМОРТИЗАТОРОВ ПРЕМИУМ-КЛАССА С ЭЛЕКТРОННЫМ УПРАВЛЕНИЕМ INTELLIGENT SUSPENSION RIDESENSE™, КОТОРЫЕ ВЫПУСКАЮТСЯ ПОД БРЕНДОМ MONROE®

На выставке «Automechanika» во Франкфурте-на-Майне в сентябре этого года было объявлено, что 18 новых моделей амортизаторов будут доступны уже в первом квартале 2019 года. Эти узлы являются непосредственной заменой оригинальных для тех автомобилей, на которых используется система подвески с электронным управлением. На данный момент линейка амортизаторов RideSense™ включает в себя 50 наименований, и модельный ряд покрывает более 15 миллионов автомобилей, зарегистрированных на территории Европы, Ближнего Востока и Африки.

Компания Tenneco поставляет продукты линейки Monroe Intelligent Suspension на конвейеры автопроизводителей. Амортизаторы RideSense™, входящие в эту линейку, полностью совместимы с оригинальными системами подвесок Tenneco с электронным управлением, которые пользуются большой популярностью у владельцев легковых автомобилей, легких грузовиков и кроссоверов. Конструкция узлов позволяет адаптировать усилия сжатия и отбоя в зависимости от условий движения, а современные технологии, используемые в них, улучшают курсовую устойчивость и управляемость автомобиля, уменьшают шум и вибрацию.

«Мировые производители автомобилей все чаще используют в новых автомобилях технологии электронного управления демпфированием, которые позволяют достичь непревзойденного комфорта управления. Как следствие, мы наблюдаем повышение спроса на аналогичные продукты и на вторичном рынке запчастей, — рассказывает Мауритс Биннендийк, вице-президент компании и генеральный менеджер подразделения Aftermarket (ЕМЕА). — Компания Tenneco использует эту возможность для роста, постоянно расширяя ассортимент решений для самых современных систем подвески. В наших амортизаторах с электронным управлением RideSense™ используются самые современные клапаны и другие передовые технологии, обеспечивающие полную управляемость и долгий срок службы автомобиля после замены изношенных оригинальных деталей».

Работой амортизаторов Monroe Intelligent Suspension RideSense™ управляет электронный блок (ECU), который получает сигналы от датчиков автомобиля (например, датчика ускорения, датчика положения кузова и датчика угла поворота рулевого колеса). Блок управления реагирует на изменения дорожного покрытия и характера вождения всего лишь за 10 миллисекунд.

Амортизаторы обеспечивают оптимальный комфорт и управляемость автомобиля: улучшают сцепление колес с дорогой, снижают раскачивание кузова при объезде препятствий, улучшают курсовую устойчивость при перестроении.

Амортизаторы Monroe Intelligent Suspension RideSense™ про-



ектируются с учетом конструктивных особенностей каждого автомобиля. На них распространяется пятилетняя ограниченная гарантия качества и эксплуатационных характеристик. Для снижения риска повреждения во время транспортировки каждая деталь поставляется в индивидуальной премиум-упаковке с обновленным фирменным стилем.

Помимо производства запасных частей компания Tenneco поддерживает специалистов по обслуживанию автомобилей, проводя всестороннее обучение по диагностике автомобилей. Благодаря ему мастера узнают как быстро, эффективно и точно выявлять и устранять даже самые сложные неисправности ходовой системы, подвески и систем контроля выбросов.

Так, для специалистов по обслуживанию автомобилей была создана новая платформа Tenneco eLearning, предназначенная для обучения и распространения технической информации для дистрибьюторов, профессионалов и СТО. Другой проект, разработанный для обучения специалистов — B-Connected, в рамках которого открыт бесплатный круглосуточный доступ к продвинутым электронным ресурсам, таким, например, как Technicians Advanced Digital Information System (TADIS). Это обширная база знаний, в которой представлены видео, обучающие модули eLearning, спецификации компонентов, советы по диагностике, инструкции по установке и т. д.

Чтобы воспользоваться TADIS и другими ресурсами, перейдите на веб-сайт [www.training.tenneco.com](http://www.training.tenneco.com), проект B-Connected доступен по ссылке [www.monroer.ru](http://www.monroer.ru). Доступ к рекламным материалам и иллюстрированным каталогам также открыт и для независимых специалистов рынка послепродажного обслуживания. Вся информация представлена на сайте [www.monroecatalogue.eu](http://www.monroecatalogue.eu).

# AVS ДОПОЛНИЛ СВОЮ ЛИНЕЙКУ ВИДЕОРЕГИСТРАТОРОВ ЧЕТЫРЬМЯ НОВЫМИ МОДЕЛЯМИ:

VR-672FH, VR-720FH, VR-202DUAL И VR-135HD, КАЖДАЯ ИЗ КОТОРЫХ ИМЕЕТ СВОИ ОСОБЕННОСТИ, НАЧИНАЯ ОТ БЮДЖЕТНЫХ ДО ПРЕМИАЛЬНЫХ

Модель VR-135HD – бюджетный автомобильный HD-видеорегистратор, обладает разрешением 1280 x 720 px, оснащен дисплеем 2,4 дюйма и светодиодной подсветкой. Несмотря на его цену и компактность, характеристики находятся на высоком уровне.



Продолжает линейку новинок модель VR-202DUAL с широкоугольным объективом и дополнительной VGA-камерой заднего вида – один из самых доступных двухкамерных видеорегистраторов на рынке.

- Благодаря стеклянным линзам на объективе с углом обзора 140 ° и современному видеопроцессору, устройство ведет качественную съемку в формате Full HD при разрешении 1920 x 1080 px.
- В комплект входит дополнительная камера с разрешением 640 x 480 px, которая способна фиксировать дорожную обстановку позади автомобиля и обладает углом обзора 80 °.
- Также данная модель имеет G-сенсор и парковочный режим.



Новинка VR-720FH выполнена в компактном корпусе, чуть более пятирублевой монеты, но при этом не уступает в характеристиках более крупным моделям.

- Модель оснащена широкоугольным объективом с углом обзора 140 °, G-сенсором и удобной навигацией по меню.
- Устройство ведет запись в качестве Full HD при разрешении 1920 x 1080 px, что позволит вам рассмотреть все подробности происходящего на пути вашего следования.



Модель VR-672FH, выполненная в красивом металлическом корпусе, по праву занимает почетное место современного и стильного устройства линейки видеорегистраторов.

- Стеклянный объектив с разрешением Full HD 1920 x 1080 px и углом обзора 170 ° позволяет фиксировать обстановку зоны, от тротуара до всей проезжей части, без искажения благодаря алгоритму DEWARP.
- Помимо порта mini USB видеорегистратор имеет также интерфейс HDMI, что позволяет просматривать видео через подключение к ТВ.
- Благодаря компактным размерам устройство аккуратно располагается на лобовом стекле и не мешает обзору.



ВСЕ МОДЕЛИ ИДУТ В КОМПЛЕКТАЦИИ С ДЕРЖАТЕЛЕМ, АВТОМОБИЛЬНОЙ ЗАРЯДКОЙ 3,5 М, USB-КАБЕЛЕМ И ИНСТРУКЦИЕЙ

## МИЛЛИОН запчастей и аксессуаров

На правах рекламы



**АВТОМОЛЛ**  
ТОРГОВЫЙ КОМПЛЕКС

55 км МКАД  
448-57-58  
www.avtomol.ru

## Не только на бумаге

СКАЧАЙ ЖУРНАЛ  
БЕСПЛАТНО!



## ТОРГОВЫЙ ДОМ "КОНТУР"

АВТОЗАПЧАСТИ

АВТОЗАПЧАСТИ  
для всех автомобилей

- НОМЕРНЫЕ АГРЕГАТЫ, ПРИЦЕПЫ  
КУЗОВА, КАБИНЫ

- КВАДРОЦИКЛЫ, СКУТЕРА, ВЕЛОСИПЕДЫ  
(а также их обслуживание и ремонт)

- товары для ДОМА, ДАЧИ, САДА и ОГОРОДА  
а также услуги АВТОСЕРВИСА

г. Балашиха, 28 км Горьковского шоссе,  
тел.: (495) 525-60-19, 521-71-71, www.kontur-group.ru

На правах рекламы



ПРОИЗВОДИТЕЛЬСКОЕ ОБЪЕДИНЕНИЕ  
**АВТО-РАДИАТОР**  
КОНТРОЛЬ КОМФОРТА

## Радиаторы ПОАР

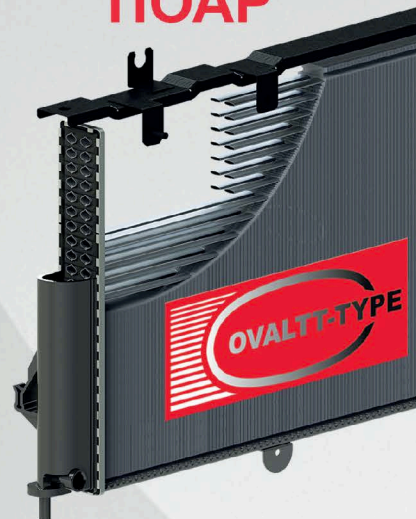

ООО «ПО «Авто-Радиатор» является современным российским специализированным предприятием по производству алюминиевых сборных радиаторов охлаждения двигателей и отопления салона для легковых автомобилей, а также радиаторов отопления для коммерческого и грузового транспорта.

ООО «ПО «Авто-Радиатор» имеет продолжительный опыт сотрудничества с рынком OEM и осуществляет следующие конвейерные поставки на ПАО «АВТОВАЗ», ЗАО «GM-АВТОВАЗ» и ОАО «МАЗ».

С момента запуска производства в 2011 г. предприятием выпущено более 2,5 млн. шт. теплообменников.

В связи с увеличением ассортимента и объема выпускаемой продукции руководством было принято решение о переезде предприятия на новую производственную площадку, общей площадью более 7 тыс. м. кв.

Парк производственного оборудования включает 6 линий по производству радиаторов в автоматическом режиме. ООО «ПО «Авто-Радиатор» обладает уникальными технологиями производства радиаторов с овальными трубками в сердцевине радиатора и круглыми трубкам в шахматном расположении. Данные технологии позволяют производить доступные по стоимости теплообменники с самыми высокими потребительскими характеристиками.

В июле 2018 года ПО «Авто-Радиатор» успешно запустило серийную сборку радиатора охлаждения для а/ля Lada Vesta/X-RAY, являющимся одним из ключевых в программе предприятия по освоению производства радиаторов для автомобилей, сборка которых осуществляется на территории РФ.

Система менеджмента качества соответствует требованиям ISO/TS 16949:2009.

Инженеры ПОАР постоянно совершенствуют выпускаемую продукцию, уделяя внимание деталям – от дизайна ламелей и бачков до конструкции радиатора в целом, улучшая их потребительские свойства. Все инженерные ноу-хау защищены патентами на изобретение и полезную модель.

Наличие опыта работы с рынком OEM позволяет ООО «ПО «Авто-Радиатор» гарантировать высокое качество выпускаемой продукции и максимальную удовлетворенность потребителей.



Ознакомиться с каталогом продукции:

[www.auto-rad.ru](http://www.auto-rad.ru)



**MADE IN KOREA**



# ШОКИРУЙ СВОИ ПРЕДРАССУДКИ!



То волнующее чувство, когда видишь наши новые разработки  
Мы превосхищаем ваши ожидания  
Наше стремление – тронуть ваши сердца.  
Предлагая инновационные и высокотехнологичные  
Товары будущего



# ЧТОБЫ ВСЁ ВИДЕТЬ

Значение щеток стеклоочистителей переоценить трудно – от них зависит не только комфорт при управлении автомобилем, но и безопасность. Вот только выбрать оптимальные по качеству (пункту, без всякого сомнения, основополагающему), цене и удобству установки не так то легко. Действительно, этот продукт широко представлен, и приобрести щетки можно как в специализированных магазинах, так и в сетевых супермаркетах, где на консультацию квалифицированного специалиста рассчитывать не приходится. При выборе многие опираются на собственный опыт или просто приобретают изделие известного бренда. Чтобы помочь в выборе, представляем линейки щеток, произведенных компанией SWF.

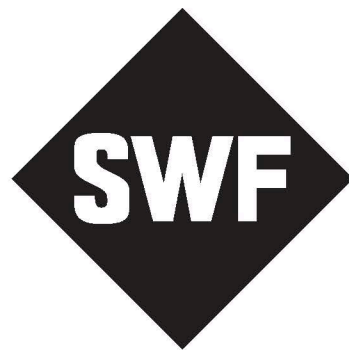

Сначала несколько слов о самой компании Spezial Werkzeugfabrik Feuerbach, которая производит автокомпоненты (в том числе щетки стеклоочистителей) с 1927 года. Так что опыт у этого производителя весьма солидный. В 1998 году SWF присоединилась к группе компаний Valeo, что еще более упрочило позиции бренда. Производственные мощности SWF сосредоточены в немецком городке Битигхайм-Биссинген, французском городе Исуаре, польском городе Скавина. Выпускаемая продукция направляется на конвейеры крупнейших автопроизводителей. Но это лишь одно направление поставок – щетки SWF поставляются как оригинальные запасные части, так и для вторичного рынка. Одной из самых популярных разработок компании являются щетки премиум-класса VisioFlex, ассортимент которых включает более сотни различных комплектов, что позволяет на 98% удовлетворить потребности автотарпака по маркам и моделям на российском рынке, оборудованных на конвейере бескаркасными щетками. При этом характерной особенностью щеток SWF VisioFlex является то, что они в точности повторяют щетки, установленные на конвейере автопроизводителя. Если же говорить об инновациях, применяемых при изготовлении щеток, то

одной из них является технология DUOTEC – использование в составе резиновой смеси рабочей части щетки натурального и синтетического каучуков. Преимущество этой технологии в том, что натуральный каучук обеспечивает высокое качество очистки и бесшумную работу (все прекрасно знают, насколько раздражает скрип щетки по стеклу), а синтетический каучук способствует износостойкости и долговечности щетки, особенно при экстремальных температурных условиях. Кроме этого, асимметричный спойлер обеспечивает максимальное прилегание щетки к ветровому стеклу на высоких скоростях. Здесь имеется асимметричный спойлер, который плотно прижимает щетку на высокой скорости

Помимо использования в производстве самых передовых технологий щетки стеклоочистителей SWF отличает удобство выбора. Большая часть щеток VisioFlex представляет комплекты щеток на конкретный автомобиль, щетки задних стеклоочистителей. Все щетки SWF VisioFlex снабжены асимметричным спойлером, фирменным запатентованным индикатором износа, а в конструкции бескаркасной щетки VisioFlex предусмотрены специальные металлические пластины, обеспечивающие при работе щеток стеклоочистителя стопроцентное прилегание к лобовому стеклу.



Еще одна линейка SWF, предназначенная для направления «Aftermarket» (вторичный рынок), представлена более бюджетным продуктом – бескаркасной щеткой SWF VisioNext под крепление типа «крючок». Крючок – классический тип крепления щеток стеклоочистителей. Он до сих пор остается одним из самых популярных, поэтому щетки с таким креплением можно найти в любом автомагазине. Обычно такой тип обозначают буквой «U», существуют два типа крепления самого крючка: 9x3 и 9x4 мм. Эта щетка универсальна во всех отношениях. Во-первых, она обладает оптимальным профилем, что обеспечивает максимальное прилегание к лобовому стеклу любой геометрии. Во-вторых, SWF VisioNext может устанавливаться на автомобили как с правым, так и с левым рулем. Что же касается качества, то линейка VisioNext полностью соответствует самым высоким стандартам продукции, выпускаемой компанией SWF. Здесь также используется технология DUOTEC, есть индикатор износа, который подскажет, когда менять щетку, а сама конструкция щетки характеризуется простой и быстрой установкой.



Для вторичного рынка предназначены и универсальные щетки стеклоочистителей SWF Connect. В ассортименте линейки три типа щеток: SWF Connect Front и SWF Connect Rear, соответственно, передние и задние щетки стеклоочистителей, предназначенные для автомобилей, оборудованных щетками SWF в первичной комплектации, а также щетки SWF Connect Upgrade для автомобилей, оборудованных на конвейере каркасными щетками стеклоочистителей, как их возможная замена в будущем. Как и вся продукция компании SWF, щетки линейки SWF Connect имеют высокотехнологичное покрытие резинового элемента, благодаря чему они отличаются износостойкостью, а асимметричный спойлер способствует равномерному прилеганию щетки по всей поверхности лобового стекла. Ультрасовременная технология «мультиконнект» позволяет использовать всего три вида адаптеров (которые входят в комплект) для крепления щеток SWF Connect на 12 типов креплений передних стеклоочистителей и 6 типов стеклоочистителей задних. Немаловажным преимуществом линейки SWF Connect является простота установки: благодаря системе Easy-Clic можно быстро и без труда заменить каркасную щетку старого образца на современную щетку SWF. Дизайн SWF Connect выполнен таким образом, что после установки ничем не отличается от оригинальных щеток стеклоочистителя и отлично вписывается во внешний вид автомобиля.



[www.osram.ru/nightbreaker](http://www.osram.ru/nightbreaker)

На правах рекламы



**Свет, который ведет за собой**  
Почувствуйте разницу  
с OSRAM NIGHT BREAKER®

**Свет - это OSRAM**



**OSRAM**

# «ЭЛЕКТРОИСТОЧНИК» ПОДГОТОВИЛ К ВЫПУСКУ НОВУЮ ЭКСПОРТНУЮ ЛИНЕЙКУ АККУМУЛЯТОРОВ «PILOT EXPORT»!

Саратовский аккумуляторный завод АО «Электроисточник» является одним из основных производителей аккумуляторов в России. Продукция предприятия уже в течение 88-и лет пользуется неизменным спросом и заслуженно считается гарантом качества и стабильности

АО «Электроисточник» постоянно отслеживает потребности своих клиентов во всех регионах и оперативно реагирует на запросы потребителей, как на российских, так и на зарубежных рынках. В настоящее время предприятием подготовлена новая экспортная линейка аккумуляторных батарей с повышенным качеством исполнения. Новые батареи будут выпускаться в европейском стандарте DIN в сегментах «Премиум» и «Стандарт», линейка будет начинаться батареями емкостью от 55 до 225 А/ч. Основной особенностью новых батарей станут улучшенные технологические характеристики изготовления: ступенчатый режим формирования заряда, радиальное расположение жилок токоотвода и определенный фракционный состав свинцово-

го порошка. Формирование батарей будет производиться разными плотностями тока, что позволит получить качественно отформированную активную массу. Необходимая окисленность электродов в аккумуляторных батареях достигается в камерах дозревания, способствующих окислению свободного остаточного свинца в активном материале до оксида свинца, что позволяет значительно улучшить качество формирования и работу аккумуляторов. Заряд производится на новом современном оборудовании, включающем тестер качества батарей, который позволяет выявить дефектную продукцию на предприятии и исключить её появление у потребителя. АО «Электроисточник» гордится своей работой, которая является гарантом качества, проверенным временем!



Электроисточник – источник Энергии  
Elektroistochik – Source of Energy

## ЕДЕМ НА ОТДЫХ БЕЗ ШТРАФОВ С РАДАР-ДЕТЕКТОРОМ SILVERSTONE F1 SOCHI Z

Согласитесь, неприятно получать «письма счастья» после очередного путешествия на автомобиле. Ведь после отпуска бюджет и так сильно исощён, а тут еще дополнительные затраты. Планируя поездку на море, не забудьте приобрести радар-детектор нового поколения. Сегодня мы расскажем вам про новинку этого сезона – SilverStone F1 Sochi Z



Устройство наделено уникальным фильтром Z-сигнатур. При обнаружении какого-либо излучения система первым делом сверяет его сигнатуру (подпись) со своей базой. Таким образом, происходит точное определение источника излучения. Если на вашем пути полицейская камера, то радар-детектор незамедлительно предупредит

об этом. Если же сигнал ложный и его источником является датчик «мёртвых зон» или автоматическая дверь, то прибор будет молчать.

Другое неоспоримое преимущество радар-детектора SilverStone F1 Sochi Z – наличие smart-режима работы. Вам не придётся постоянно переключаться между режи-

мами «Город» и «Трасса». Прибор самостоятельно определит, с какой скоростью вы движетесь, и активирует необходимые в данный момент функции.

Большинство современных радарных комплексов, такие как «Автодория» и «Контроль светофора», работают без излучений. Определить их можно только с помощью GPS-модуля и актуальной базы данных. В SilverStone F1 Sochi Z есть и то и другое. Вкупе, все перечисленные выше функции позволяют радар-детектору определять все известные на данный момент полицейские камеры и сводят ложные срабатывания к самому минимуму.

Преимущества SilverStone F1 Sochi Z только лишь на функционале не заканчиваются. Стоит от-

метить, что радар-детектор сделан в Корее, а это означает, что для его производства применяются только качественные материалы и передовые технологии. Удобное расположение кнопок управления и полностью русифицированный интерфейс обеспечивают быструю настройку устройства. В комплекте поставки вы найдете два варианта крепления и адаптер-питания с дополнительной розеткой на 12В. Трудно представить, сколько штрафов можно получить за одну поездку. Если вы неплохо ориентируетесь в своём городе, то вряд ли знаете, где поджидают вас камеры на трассе М4 или на подъездах к Сочи. Можем с полной уверенностью сказать, что SilverStone F1 Sochi Z окупит себя буквально за одну поездку.

# АВТОМОБИЛИ

торгово-выставочный комплекс

электрооборудование

аксессуары

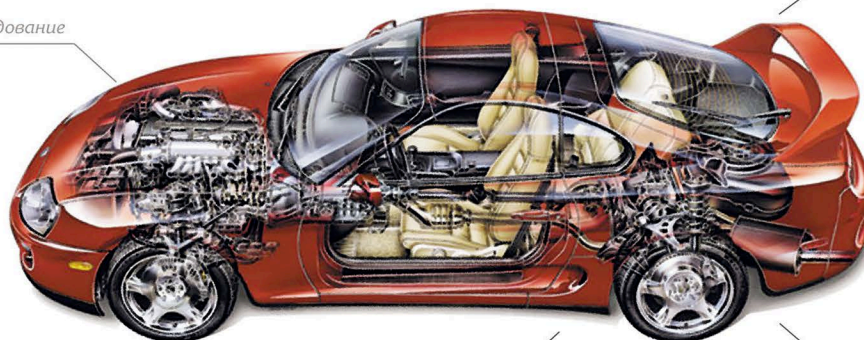

шины, диски

ходовая часть

подвеска

автомобильные запчасти для иномарок  
новые и подержанные автомобили



Россия, г. Москва, ул. Южнопортовая, 22  
100 м от метро «Кожуховская»  
500 м от 3-го транспортного кольца

[www.tvka.ru](http://www.tvka.ru)

по вопросам аренды и рекламы обращаться:  
тел.: +7 (495) 958 96 71, 958 92 89  
факс: +7 (495) 958 96 54, E-mail: [tvka@yandex.ru](mailto:tvka@yandex.ru)

на правах рекламы

на правах рекламы



Автозапчасти из Кореи

[www.avtomedon-m.ru](http://www.avtomedon-m.ru)

8(495) 987-13-53

## ООО ПК «КОНТАКТ» ПРЕДЛАГАЕТ КЛЕММУ АККУМУЛЯТОРА С ЦИФРОВЫМ ВОЛЬТМЕТРОМ, РЕАЛИЗОВАННЫМ НА МИКРОКОНТРОЛЛЕРЕ

В автомобилях выпуска прошлого века постоянно менялся прибор контроля напряжения аккумуляторной батареи и бортовой сети автомобиля, и это было обусловлено жизненной необходимостью, так как АКБ были не очень надежны, а системы управления зарядом аккумулятора были реализованы на реле управления. Сейчас качественные аккумуляторные батареи работают от 5 лет и более, а зарядкой аккумулятора и обеспечением электроэнергией систем автомобиля заведует модуль управления двигателем (ЕСМ), который управляет генератором с помощью цепи сигнала включения генератора. ЕСМ имеет сложный алгоритм работы, который, в свою очередь, зависит от общего тока (обобщенная оценка), потребляемого автомобилем. В принципе всё разумно и логично, но блок управления кузовным оборудованием (ВСМ) автомобиля проинформирует вас о неисправности АКБ или генератора, только когда обнаружит, что выходное напряжение генератора составляет менее 11 В или больше 16 В, или он определит, что напряжение в системе ниже 11 вольт или выше 16 вольт в течение более 30 секунд.

По сути, вас ставят перед фактом о неисправности, при которой вы не заведётесь или заглохнете через какое-то время (зависит от тока потребления авто). Также при такой системе информирования водителя вы не узнаете о том, что АКБ недозаряжается или, наоборот, на него поступает повышенное напряжение (аккумулятор выкипает), что приводит к потере ёмкости аккумулятора.

Учитывая наши реалии – зима, холодный пуск двигателя, автомобиль и АКБ с пробегом, полезно знать, в каком состоянии аккумуляторная батарея и каково напряжение в бортовой сети авто. Глазок контроля заряда аккумуляторной батареи показывает зарядку одной банки аккумулятора, но в АКБ их 6 штук, и многие из нас сталкивались с проблемой: индикатор заряда АКБ показывает, что АКБ заряжен, а по факту АКБ уже не годен.

Самый простой и эффективный способ решения подобной проблемы – это инструментальный контроль, то есть контроль напряжения вольтметром на клеммах аккумуляторной батареи.

Заряженный аккумулятор должен выдавать от 12,5 В и выше, причем это напряжение должно быть после ночной стоянки при отрицательных температурах.

**Если напряжение меньше, то возможны следующие причины:**

- АКБ недозаряжен;
- у аккумулятора осыпаются пластины, и он имеет большой внутренний разрядный ток;
- Ваш автомобиль потребляет большой ток, в машине есть цепи с большим током потребления в выключенном состоянии, которые и разряжают АКБ;
- АКБ разряжается из-за сильной сульфатации пластин.

При заведенном двигателе напряжение на клеммах АКБ должно быть от 13,5 В до 15 В. Как мы говорили выше, этим напряжением управляет модуль управления двигателем (ЕСМ), который в свою очередь управляет генератором, и это напряжение в основном зависит от тока потребления авто, и чем он выше, тем больше напряжение, но верхний предел 15 В.

Если напряжение на клеммах АКБ меньше, аккумулятор будет недозаряжаться, и тогда через какое-то время произойдет его полная сульфатация и потеря ёмкости; если напряжение больше, то аккумулятор будет перезаряжаться и выкипать. При забытой системе вентиляции АКБ и его перезарядке возможен взрыв АКБ, а также он может раздуться и стремиться к форме шара.

Во всех перечисленных проблемах информация о напряжении бортовой сети автомобиля позволяет принять меры по устранению этих неисправностей. Причем в системе «кислотный аккумулятор – автомобиль» процесс деградации аккумуляторной батареи идет в течение многих недель и, контролируя бортовую сеть автомобиля хотя бы раз в месяц, к примеру при проверке масла, вы обеспечите долгую жизнь аккумулятору и качественный холодный пуск двигателя.

Для нормальной работы АКБ достаточно, например при контроле масла, знать, каково напряжение бортовой сети автомобиля.

Клемма аккумуляторная с цифровым вольтметром – простое и эффективное решение вопроса контроля состояния АКБ и генератора.



Плюсовая свинцовая аккумуляторная клемма обеспечивает максимальное пятно контакта, не создает гальваническую пару и является оптимальной для применения на аккумуляторах со свинцовыми выводами. Позволяет подключать силовую нагрузку под гайку М8 (пятно контакта обеспечивает прохождение тока до 750 А). Встроенный цифровой вольтметр с трёхсегментным дисплеем на микроконтроллере и малым током потребления дает возможность постоянно контролировать напряжение на полюсных выводах, просматривать критические значения напряжения и их время в журнале событий. Также в цифровом вольтметре предусмотрена возможность программирования значений максимального и минимального напряжения: при значениях напряжения ниже минимального и выше максимального индикатор начинает мигать.

#### Технические характеристики:

Диапазон измеряемого напряжения:	от 7 до 30 В с точностью: 1,5 %
Напряжение питания:	от 10 до 30 В
Ток потребления:	от 15 до 19 мА (зависит от напряжения питания)
Размеры индикатора:	22x14x7,5mm
Рабочая температура:	-60°C ... +90°C
Защита от переплюсовки, термокомпенсация	
измеряемого напряжения:	есть

NEW

**ПОРШНЕВАЯ №1 в РОССИИ!**  
от ПРОИЗВОДИТЕЛЯ №1 в МИРЕ!

**АВТОМАГНАТ**

МАКСИМАЛЬНЫЙ РЕСУРС



- БЕЗУПРЕЧНОЕ КАЧЕСТВО
- ШИРОКИЙ АССОРТИМЕНТ
- ПРИВЛЕКАТЕЛЬНАЯ ЦЕНА
- СЕРТИФИКАТ ЕАС



**ООО «Радиатор»**

ОФИЦИАЛЬНЫЙ ПРЕДСТАВИТЕЛЬ  
ВЕДУЩИХ ЗАВОДОВ - ИЗГОТОВИТЕЛЕЙ

ООО «Радиатор», г. Москва, ул. Кетчерская, 13  
тел./факс (495) 726-59-55, 726-59-38, 726-59-06

г. Ижевск: тел. (3412) 90-11-40, 90-11-41, г. Пермь: тел. (342) 294-09-71, 294-09-72

www.tdradiator.ru e-mail: info@tdradiator.ru

**«ЭЛЕКТРОИСТОЧНИК» – основан в 1929 году в городе Саратов – столице Поволжья, для производства аккумуляторных батарей специального назначения.**

«Электроисточник» – это многолетний опыт производства и современные технологии изготовления химических источников тока.

В настоящее время «Электроисточник» производит аккумуляторные батареи для:

- легкового и грузового транспорта;
- сельскохозяйственной техники;
- мотоциклов и мотороллеров;
- запуска двигателей и питания электрического оборудования специальной техники.

#### ПРОИЗВОДСТВО:

Для производства аккумуляторных батарей «Электроисточник» использует современное оборудование:

- литейные автоматы фирмы «Sovema», Италия, «TBS», Англия;
- линия изготовления просечного электрода фирмы «Tec Comico», Канада;
- намазочная машина «MAC 610», США;
- камеры дозревания Catelli, Италия
- линия сборки батарей «Sovema», Италия;
- оборудование для батарейного формирования – зарядные стойки Digatron;
- оборудование проверки качества батарей – PLT (проверка качества заряженной батареи большим током).

#### СИСТЕМА КАЧЕСТВА:

Продукция АО «Электроисточник» соответствует международным и российским стандартам, что подтверждено сертификатами соответствия продукции требованиям закона о регулировании таможенного союза, российского морского регистра, российского речного регистра. Система качества сертифицирована на соответствие ГОСТ ISO 9001-2011, ISO/TS 16949:2009, ГОСТ РВ 0015-002-2012.

**АЭРОФОРСАЖ – ключ на старт! Сочетание современных технологий производства и специально разработанных высоколегированных свинцовых сплавов обеспечивает высокий пусковой ток и увеличенный срок службы.**

Серия необслуживаемых аккумуляторных батарей для легковых и грузовых автомобилей выпускается в залитом исполнении. Разработана с учетом требований эксплуатации в суровых условиях.

Корпус аккумуляторной батареи выполнен из ударопрочного морозостойкого полипропилена и снабжен удобной ручкой.

Наличие центрального газоотвода в конструкции крышки, оборудованного пламегасителем, способствует взрывозащитности изделия и снижает потерю воды из аккумуляторных батарей при их эксплуатации.

Сепаратор конвертного типа из микропористого полиэтилена исключает возможность короткого замыкания, тем самым способствуя увеличению

срока службы аккумуляторной батареи.

Токоотводные решетки изготовлены по гибридной технологии Sb/Ca, что обеспечивает малый расход воды и уменьшение саморазряда. Использование мелкодисперсного свинцового порошка при изготовлении активных масс для электродов обеспечивает высокие пусковые токи, а также ускоренный прием заряда и быстрое восстановление заряженности после разряда.

Повышенная мощность во всем диапазоне рабочих температур достигается за счет увеличенного количества пластин. Срок гарантии на аккумуляторную батарею увеличен до трех лет.



Реклама

ГАРАНТИЙНЫЙ  
СРОК СЛУЖБЫ  
36 МЕСЯЦЕВ

Адрес: ул. Рабочая, д. 205, г. Саратов, 410071  
Телефон: +7 (8452) 50 80 50 / 51-90-77  
elrsar.ru

**ЭЛЕКТРО  
ИСТОЧНИК**

## ЯРКИЕ РЕШЕНИЯ ДЛЯ ВАШЕГО ДВИЖЕНИЯ

Каролайт Групп - эксклюзивный поставщик современного автомобильного освещения торговой марки XENITE. Группа компаний работает на рынке автомобильных аксессуаров с 2008-го года. За это время мы зарекомендовали себя, как надежный поставщик на территории Российской Федерации. Нашими клиентами являются крупные оптовые компании по продаже аксессуаров, федеральные сети магазинов автозапчастей, отдельные магазины, интернет - магазины, установочные центры. XENITE (Ксенайт) - один из популярных и востребованных производителей автомобильного освещения, который благодаря высокому качеству, надежности, практичности и долговечности получил заслуженное признание. Торговая марка объединила в себе широкий ассортимент светового оборудования для автомобилей.

ГАЛОГЕННЫЕ  
ЛАМПЫ

СВЕТОДИОДЫ



XENITE®

КСЕНОНОВЫЕ  
ЛАМПЫДНЕВНЫЕ  
ХОДОВЫЕ ОГНИ

wwwxenite.ru

тел. +7 (495) 781-59-55

Межсезонье с осадками и перепадами температур заставляет задуматься о приобретении или замене щеток-стеклоочистителей. Тихая работа дворников и чистое стекло – это комфорт, а хорошая видимость обеспечивает безопасность водителя и пассажиров.

Компания **Rekzit®** изготавливает все виды щеток, а мы предлагаем купить:

**Каркасные дворники** – первопроходцы среди стеклоочистителей. Изготавливаются из стали, имеют простую конструкцию: коромысла, шарниры и резинка, закрепленная между полосами «нержавейки» Проверенный и надежный механизм, низкая стоимость.

**Бескаркасные** – усовершенствованный вариант. Производятся из пластика или металла. Каучуковое покрытие не обмерзает, а очищать дворники от снега проще. Конструкция легкая, небольшая по размеру и выглядит аккуратно. Стоят дороже каркасных.

**Гибридные щетки** имеют каркасную основу, а сверху закрыты пластмассовым корпусом. Из пластика выполнены и верхние коромысла. Щетки хорошо подходят для зимнего времени (прилегают к стеклу плотно, довольно тяжелые и легко очищаются от снега).

Гибридные дворники подойдут для относительно плоских стекол. Прилегание к выпуклым формам довольно низкое, и на поверхности стекла остаются потеки и разводы.



**Rekzit®**

ИДЕАЛЬНО ЧИСТОЕ СТЕКЛО  
В ЛЮБУЮ НЕПОГОДУ

Зимние дворники представляют собой каркасный вариант, покрытый защитным кожухом. Увеличенная масса позволяет справляться со снегом, а очистить дворник получается подручными средствами. Стоят дороже классических каркасных щеток.

**Грузовые** – каркасные дворники на металлической основе. Большого размера. Предназначены для грузовиков и автобусов.

**Бескаркасные** дворники со спойлером из-за усовершенствованной конструкции получили дополнительные аэродинамические свойства – прилегание дворника остается плотным на высокой скорости (больше 120 км/ч), и щетка качественно очищает стекло.

Компания **Rekzit** предлагает выбрать любой вид дворников – от бюджетных каркасных до модернизированных бескаркасных. Чистые стекла и хорошая видимость – залог вашей безопасности!

WWW.REKZIT.RU WWW.ALCA.RU

+7(495)941-29-45, +7(495)941-31-34





## Спутниковая антенна Raysat1500 для автомобилей

Мобильная антенна для приема программ спутникового телевидения во время движения и стоянки транспорта. Антенна Raysat1500 обеспечивает уверенный прием спутникового сигнала и по всем характеристикам превосходит обычную спутниковую антенну. Антенна очень проста и удобна в обращении, не требует участия пользователя, достаточно только включить её и наслаждаться просмотром любимых каналов.

Антенна Raysat SP 1500 имеет полнодиапазонный, полностью программируемый LNB - конвертор, работающий как в круговой так и в линейной поляризации, а это значит, что антенна может принимать все каналы НТВ+ или Триколор ТВ в России, а так же в Европе спутники, работающие в линейной поляризации, например HotBird. Отличное решение, кто путешествует не только по России, но и по Европе, при чем, никаких технических вмешательств, для

переключения спутников, не нужно, достаточно произвести несколько манипуляций на блоке управления антенны для переключения между спутниками. Это очень удобно и практично! Эта первая в мире антенна для транспорта, работаю-

щая по такому принципу.

Внутри корпуса стоит «фазированная решетка» - это военная разработка, внедренная в принцип работы антенны. За счет нее антенна имеет такой низкий профиль (высота всего 24 см), а так же быстрее обрабатывает повороты и не теряет спутник из зоны видимости. Антенна работает на любой скорости, которую развивает автомобиль!

Удобное крепление антенны на «рейлинги» автомобиля, не нужно придумывать своеобразный крепеж и уплотнять крышу автомобиля.

Питание антенны и прием спутника осуществляется всего по одному кабелю (при условии, что в авто будет устанавливаться один спутниковый ресивер), а это значит, что от антенны внутрь машины к блоку управления прокладывается всего один коаксиальный кабель.

Самое современное программное обеспечение, поддерживает стандарт вещания DVB-S2. Возможно подключить сразу несколько ресиверов к антенне, не покупая специального оборудования - делителя сигнала.

Стильный дизайн, отлично подойдет для автомобилей премиум класса, а так же джип и минивэн.



Компания ООО "Инвисат/Invisat"  
+7(495)287-70-98  
+7(903)7777-025

E-mail: [mrg@invisat.ru](mailto:mrg@invisat.ru)  
[www.invisat.ru](http://www.invisat.ru)



на правах рекламы

Какую марку автомобильной лампы выбрать, чтобы светила ярко и не слепила водителей других автомобилей, долго служила в условиях повышенной вибрации, влажности и перепадов температур российских дорог, помогала экономить горючее и стоила бы недорого?

**МАЯК**  
ДЛЯ ТЕХ, КТО В ПУТИ



Больше информации смотрите на странице  
"ЗА Безопасность дорожного движения":  
<https://www.facebook.com/ZABdd/>

Одной из самых популярных на рынке автомобильных ламп России и стран бывшего СССР является лампа МАЯК Ultra H7 12V55W. Для того, чтобы понять, в чём именно новая модификация данной лампы превосходит аналогичную продукцию конкурентов, мы сравним её основные характеристики с требованиями ECE R37, а также с характеристиками обычной автомобильной лампы H7 12V55W.

Яркость (световой поток) МАЯК Ultra составляет 1420 lm, при норме 1350 lm и яркости обычной лампы 1300 lm. При этом новая МАЯК Ultra потребляет на 18% меньше электроэнергии, что, конечно, способствует экономии топлива.

Световая эффективность МАЯК Ultra - 24,8 lm/W, в то время как обычной лампы H7 12V55W этот показатель находится на уровне 19 lm/W. Это означает, что световая эффективность автомобильной лампы H7 12V55W МАЯК Ultra на 30% чем у обычной лампы!

Обратите внимание на увеличенный срок службы автомобильной лампы H7 12V55W МАЯК Ultra, который составляет не менее 485 часов против 165 часов обычной лампы H7 12V55W. Это стало возможным благодаря тому, что МАЯК Ultra производится по уникальной технологии с использованием молибденовой фольги, легированной итрием, и это позволяет выдерживать крайне высокие температуры во время длительной работы лампы.

Благодаря тому, что 100% всей продукции проходит контроль расположения нити накала, 3-х дневный тест на утечку газа и тест на устойчивость к вибрации, стабильность светового потока МАЯК Ultra достигает 98%. Таким образом, покупатель лампы МАЯК Ultra H7 12V55W на каждый рубль стоимости лампы получает больше комфорта и безопасности при вождении.

на правах рекламы

**ULTRASОВРЕМЕННЫЕ • ULTRANAДЕЖНЫЕ • ULTRAVЫГОДНЫЕ**

# AIRTEX®

INTERNATIONAL GROUP



Компания Airtex (Айртекс) – самый крупный производитель водяных и электрических топливных насосов для автомобильной индустрии, была основана в начале 30-х годов. Европейское подразделение Айртекса (Airtex Products S.A.), со штаб-квартирой в Сарагосе (Испания), возглавляет европейский рынок и поддерживает экономические отношения с более чем 80-ю странами

Сегодня Airtex/ASC является крупнейшим в мире производителем водяных насосов и бензонасосов. Заводы компании, расположенные на трех континентах (в США, Мексике, Испании и Китае), используют ультрасовременные технологии при производстве продукции. Ежегодно Airtex выпускает 10 миллионов водяных насосов и 2 миллиона бензонасосов.

В течение нескольких десятилетий и до сих пор компания Airtex/ASC является поставщиком оригинального оборудования для крупных производителей автомобилей, таких как Ford, General Motors, Chrysler, Saab, Cummins, Deutz, Perkins, John Deere, Yamaha, VW, Opel, PSA, Renault... Этот богатый опыт используется компанией в продаже высококачественной продукции клиентам, работающим на рынке запасных частей для коммерческих и большегрузных автомобилей

#### Услуги

- Широкий ассортимент продукции
- Безупречное обслуживание клиента
- Новейшие технологии и опыт в поставках оригинального оборудования
- Исключительный сервис
- Всесторонняя поддержка

#### Ассортимент выпускаемой продукции

- Водяные насосы для легковых автомобилей, малотоннажных и грузовых автомобилей, для специальной и тяжелой техники.
- Бензонасосы для автомобилей.
- Ремонтные комплекты ГРМ: зубчатый ремень, ролик и водяной насос (полный комплект).

# KL KALE

AUTO RADIATOR

лидер в качестве

Компания KALE Auto Radiator была основана в 1966 году в Стамбуле, с основной целью производить радиаторы охлаждения двигателя и модули обогрева для автомобилей в относительно небольших масштабах в то время, но компания быстро развивалась в 1980-х годах и превратилась в ведущего производителя систем охлаждения и кондиционирования в Турции.

KALE предлагает широкий ассортимент и поставляет свою продукцию большому количеству клиентов OEM, производящих легковые автомобили, легкие коммерческие и тяжелые грузовые автомобили, сельскохозяйственную технику и оборудование, а так же промышленную технику и оборудование. И сегодня, KALE производит свою продукцию на двух заводах, где работает опытная команда инженеров и производственный персонал в общей сложности более 700 человек, и является лидером в автомобильной отрасли Турции, поставляя свою продукцию на домашний рынок и на экспорт с широким ассортиментом радиаторов охлаждения двигателей, модулей обогрева, конденсоров, интеркулеров, масляных радиаторов, модулей охлаждения двигателя, систем кондиционирования (отопление и вентиляция), систем полного кондиционирования, испарителей, вентиляторов и кожухов вентиляторов, расширительных бачков, клапанов EGR, модулей рециркуляции отработавших газов, охладителей модулей рециркуляции отработавших газов и муфт вентиляторов.

KALE Auto Radiator, один из ведущих мировых производителей систем охлаждения, выходит на российский рынок.

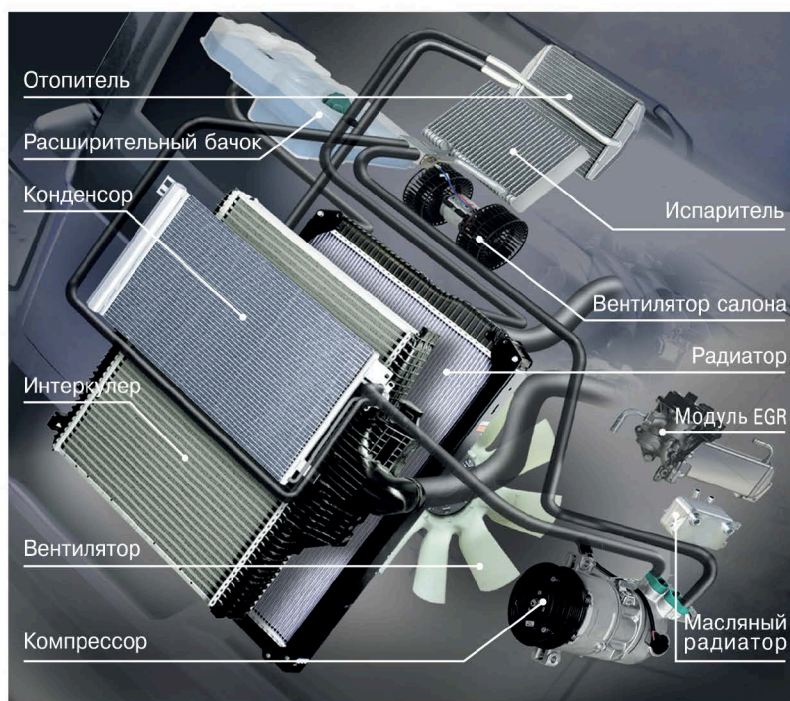

на правах рекламы



ISO 9001  
BUREAU VERITAS  
Certification



ISO 14001  
BUREAU VERITAS  
Certification



ISO 16949  
BUREAU VERITAS  
Certification



Q1

TecAlliance  
Certified Data Supplier

www.kaleoto.com.tr

# ПЕРВАЯ СПЕЦИАЛИЗИРОВАННАЯ ПЛОЩАДКА ВЕБИНАРОВ В ОБЛАСТИ АВТОЗАПЧАСТЕЙ И КОМПОНЕНТОВ

www.autozap.biz

О журнале

Онлайн журнал

Новости и статьи

Вебинары

Календарь выставок

Премия Автокомпонент года

**АВТО**  
запчасти **и цены**

поиск



## СМОТРИ АКТУАЛЬНЫЙ ВЕБИНАР

ТЕХНИЧЕСКИЕ ВЕБИНАРЫ ПО АВТОЗАПЧАСТЯМ И АВТОКОМПОНЕНТАМ

Уникальный образовательный центр журнала "Автозапчасти и цены" для сотрудников автомагазинов, СТО и автолюбителей. Технические вебинары компаний-производителей автокомпонентов, аксессуаров, автохимии и ГСМ.

ПОДРОБНЕЕ

### Для кого мы проводим вебинары:

Для сотрудников компаний, чья деятельность связана с продажей и закупкой автозапчастей и комплектующих в России и странах СНГ.

### Условия и формат участия:

Все наши вебинары бесплатные для слушателей, нужно только зарегистрироваться на <http://www.autozap.biz/webinars/>

### Кто наши спикеры:

Нашими спикерами являются руководители крупных компаний – производителей и поставщиков запчастей отечественных и зарубежных брендов.

### Наши услуги для производителей и поставщиков запчастей:

У вас есть актуальная тема для вебинара? Мы готовы помочь вам с организацией вебинара на всех этапах. Отправьте запрос на [info@autozap.biz](mailto:info@autozap.biz)

Видео трансляция вебинара "БРЕНД EGT - ИСТОРИЯ, ТОВАРНЫЕ ГРУППЫ И ПРЕИМУЩЕСТВА"

На вебинаре рассмотрены следующие темы:

- История бренда EGT: американский, европейский и российский бренды, детали, детали, детали.
- История бренда EGT: американский, европейский и российский бренды, детали, детали, детали.
- История бренда EGT: американский, европейский и российский бренды, детали, детали, детали.

На вебинаре вы узнаете:

- История бренда EGT
- Видео презентация бренда
- Список производителей, которые работают с EGT
- Как использовать EGT в работе
- Как использовать EGT в работе
- Как использовать EGT в работе

Презентация вебинара "БРЕНД EGT - ИСТОРИЯ, ТОВАРНЫЕ ГРУППЫ И ПРЕИМУЩЕСТВА"

EGT. GENERATING TRUCK PART BY PART

2015

Ссылка на видео: [Посмотреть видео](#)

Получить расписание

Заказать вебинар

О журнале: [Онлайн журнал](#), [Календарь выставок](#)

Вебинары: [Все вебинары](#), [Список вебинаров](#)

Новости и статьи: [Новости](#), [Статьи](#), [Топ-10](#), [Интервью](#), [События](#), [Вопросы](#)

Наши проекты: [Автокомпонент года](#), [Автозапчасти и цены](#)

Контакты: [Адрес](#), [Телефон](#), [E-mail](#), [Сайт](#)

Copyright © 2015. Интернет-издание. Все права защищены. [Политика конфиденциальности](#)

следите за новыми вебинарами на [www.autozap.biz](http://www.autozap.biz)

на правах рекламы

## ШААЗ и «Оренбургский радиатор» признаны лучшими отечественными производителями теплообменников

УГМК: Шадринск (Курганская область). АО «Шадринский автоагрегатный завод» стал лауреатом Премии «Автокомпонент года» в номинации «Лучший производитель теплообменников для коммерческого транспорта». Еще одно машиностроительное предприятие УГМК – ООО «Оренбургский радиатор» – отмечено в номинации «Лучший производитель радиаторов»



Награды Национальной премии АО «ШААЗ» и «Оренбургский радиатор» получили в Москве в рамках 14-й Международной выставки автомобильной индустрии «Интеравто 2018». Участием в главной автомобильной выставке страны АО «ШААЗ» и «Оренбургский радиатор» подтвердили статус ведущих российских производителей автокомпонентов для грузовой и специальной техники. На своем фирменном стенде предприятия представили широкую линейку радиаторной продукции, а также домкратов, сва-

рочных наконечников, электродвигателей и других интересных потребителям изделий.

В этом году Шадринский автоагрегатный завод дебютировал как производитель радиаторов для легковых автомобилей. На «Интеравто» были впервые представлены трубчато-пластинчатые радиаторы по технологии Sofico. Посетители выставки увидели широкую гамму радиаторов отопителя для автомобилей семейства ГАЗ, ВАЗ и «Шевроле-Нива», а также автобусов НефАЗ, ЛиАЗ, ПАЗ, водяных радиаторов для автомобилей «Газель» и «Волга». К выпуску изделий по этой технологии приступили с начала 2018 года и сейчас освоили пятнадцать модификаций. В самое ближайшее время номенклатура дополнится трубчато-пластинчатыми водяными радиаторами для автомобилей вазовского семейства.

Также основу экспозиции АО «ШААЗ» составили новые алюминиевые теплообменники, изготовленные по технологии Nocolok. Самая перспективная разработка – блок для магистрального тягача КАМАЗ-5490. Он состоит из водяного радиатора, теплообменника охлаждения наддувочного воздуха, теплообменника кондиционера и расширительного бака. Изделие успешно прошло испытания, завершается поставка опытно-промышленной партии на Камский автозавод. Причём машины, укомплектованные шаазовскими блоками, уже поступили заказчиком и находятся в эксплуатации.

АО «ШААЗ» развивается и в тех сегментах рынка, где ранее не присутствовало. Заметное место в экспозиции занял макет погрузо-доставочной машины ПДМ10-УГМК, серийный выпуск которой предприятие планирует начать в 2019 году.

«В рамках выставки состоялись деловые встречи с представителями автосборочных предприятий, товаропроводящих сетей, с поставщиками материалов и комплектующих для наших производств. Но все же главной целью участия в выставке был поиск возможностей для дальнейшего расширения рынка продаж. Мы получили несколько предложений от потенциальных потребителей нашей продукции, над которыми сейчас будем работать», – отметил коммерческий директор АО «ШААЗ» Андрей Семенов.

МОСКВА  
НОЯБРЬ 2018

# ПРЕМИЯ ЗОЛОТОЙ КЛЮЧ. Выбор СТО

AWARD.AUTO-TIMES.RU



На правах рекламы



Генеральный спонсор  
**MOTORSERVICE**

Официальные спонсоры



При поддержке



# automechanika

## SHANGHAI



Asia's largest trade fair for automotive parts, accessories, equipment and services

### Driving trends on a global platform

It's time to enter the fast lane with Asia's prime automotive trade show. In 2018, a new area for 'Tomorrow's Service & Mobility' will represent the future of car electronics and connectivity, while the debut 'Chain Stores Zone' will showcase transforming distribution channels.

28.11 – 1.12.2018

National Exhibition and Convention Center  
(Shanghai), China

Start planning  
your trip today!

350,000

sqm

140,000

buyers

6,250

exhibitors



messe frankfurt

# НОВЫЙ ИННОВАЦИОННЫЙ АККУМУЛЯТОР EXIDE ENDURANCE + PRO GEL

На выставке «Автомеханика 2018» в г. Франкфурте-на-Майне компания Exide представила новый инновационный аккумулятор Endurance + PRO GEL с гелевым электролитом.

Эта новая флагманская модель свинцово-кислотных стартерных аккумуляторов EXIDE для автобусов и грузового транспорта с повышенной энергонагрузкой выполнена по технологии VRLA с использованием электролита в виде гидрогеля, что дает преимущество более чем в полтора раза по энергоотдаче, по сравнению с новейшими аккумуляторами AGM для грузового транспорта. Надо сказать, что до сих пор все аккумуляторы VRLA иногда называют гелевыми. Это связано с тем, что еще в далеких 50-х годах XX века немецкая фирма Зонненшайн разработала первые герметизированные аккумуляторные батареи, использующие рекомбинацию газов и регулирующий клапан, а также загущенный электролит в виде геля. Потом эта фирма была интегрирована в международный концерн Exide, который продолжает широко применять технологию гелевого электролита в аккумуляторных батареях Exide для обеспечения электроэнергией мобильных и стационарных устройств в индустриальном сегменте. Exide по праву гордится тем, что поставляет гелевые аккумуляторы для первичной комплектации мотоциклов BMW в Германии. Использование технологии герметизированного аккумулятора на основе гелевого электролита связано с возросшей энергооснащенностью современных коммерческих автомобилей и автобусов. Именно резервный источник электроэнергии, который устойчив к глубоким разрядам, не требует постоянного контроля и не выделяет в

окружающую среду аэрозоль серной кислоты и гремучего газа, более чем востребован на современной коммерческой технике. В гидрогеле можно накопить большее количество серно-кислотного электролита, что позволяет при разряде более эффективно использовать активную массу батареи. Это свойство геля по сравнению с электролитом, запасенным в составе стекломатов AGM аккумуляторов, обеспечивает большую энергоотдачу и является существенным преимуществом нового аккумулятора Exide. Впервые представленный для вторичного рынка аккумулятор Endurance + PRO GEL прошел испытания для аккумуляторных батарей, используемых для первичной комплектации ведущих европейских производителей грузовой техники и автобусов. Проведен ряд дополнительных эксплуатационных испытаний на технике с повышенной энергооснащенностью, в том числе в условиях холодного климата Крайнего Севера, что позволяет данному аккумулятору эффективно работать в климатических условиях России.

Как сообщил Майкл Гейгер, вице-президент компании Exide Technologies по продажам и маркетингу в регионе EMEA: «Операторы парков грузовых автомобилей (CV) и их водители доверяют нашим аккумуляторам, работая без перебоев днем и ночью. Требования многих магистральных грузовиков и автофургонов в отношении устойчивости к циклам заряда/разряда значительно выросли. Стартерные аккумуляторы больше не способ-



ны справляться с этой задачей. В этой связи мы рады представить наши новые батареи VRLA GEL, предназначенные для автомобилей с высоким потреблением энергии и придающие уверенности операторам».

К тому же, запуск этих аккумуляторов означает, что в настоящее время компания Exide предлагает операторам автопарков, дистрибьюторам запчастей и сервисным центрам полный набор аккумуляторов CV, способных удовлетворить все потребности. «Пополнение ассортимента батарей CV аккумуляторами Endurance+PRO GEL привело к тому, что позиции этой линейки аккумуляторов стали крепче, чем когда-либо ранее, – заявил Майкл Гейгер. – Благодаря своей способности опираться на свой собственный опыт в других секторах, где предъявляются высокие требования, таких как промышленность, морская индустрия и Powersports, мы также располагаем хорошими возможностями постоянно совершенствовать технологии производства аккумуляторов CV в будущем».

## ZTD®

### - производитель качественных запчастей и комплектующих для грузовых автомобилей

**Почему самый большой завод компании BOSCH, выпускающий свечи зажигания и диагностическое оборудование, расположен в китайском Нанкине? Почему японский автомобиль NISSAN на 15% состоит из комплектующих, изготовленных в Китае? Почему HONDA, TOYOTA, NISSAN, BOSCH, SKF, KAMAZ полностью или частично пользуются услугами китайских производителей? Потому что экономить деньги без потери качества – всегда хорошо.**

Многие автомобилисты без труда определяют страну – производителя некачественного товара, но далеко не каждый знает, что около 30% автозапчастей, продающихся в упаковке известных брендов, изготавливается на китайских фабриках и заводах. Основными импортёрами китайского автопрома, вопреки общему мнению, стали не страны СНГ, а США, Япония и Германия. Почему? Пото-

му что при наличии необходимого оборудования и контроле производственного процесса выпускаемая продукция не уступает европейским, японским или американским аналогам, но выгодно отличается ценой.

Компания «Запасные части и технологические детали» – это производитель запчастей и комплектующих для грузовых автомобилей КАМАЗ, МАЗ, ЗИЛ и УРАЛ, представленный на российском рынке под торговой маркой ZTD. Ассортимент товарных позиций составляют масляные, воздушные и топливные фильтры, натяжные ремни, амортизаторы, элементы тормозных систем, систем сцепления автомобилей и многое другое. Продукция ZTD изготавливается в Китае на сертифицированном оборудовании, под управлением профессионалов. Специалисты компании следят за качеством используемого сырья и за строгим соблюдением

технологичности процесса изготовления продукции. Каждая партия проходит контроль качества на соответствие техническим допускам.

«А как же китайский ширпотреб?», – спросят скептики. Некачественные автозапчасти китайского производства – это, как правило, результат ценового давления на производителя со стороны импортёра, захватывающего рынок. Продукция ZTD продаётся в торговой сети Миг-Авто, имеющей солидную клиентскую базу, поэтому качество товара всегда неизменно высокое.

**Генеральный дистрибьютор  
группа компаний МИГ-АВТО  
423800, РФ, Татарстан  
г.Набережные Челны,  
Индустриальный проезд, д.6  
тел: 8 800 700-80-89  
[www.mig-auto.ru](http://www.mig-auto.ru)**

## ИЩЕТЕ ЗАПЧАСТИ?

**1** ШАГ

Заполните заявку на запчасти и комплектующие на Comtrans.biz

**2** ШАГ

Получайте предложения от продавцов / поставщиков авторазборов

**3** ШАГ

Выберите лучшее предложение

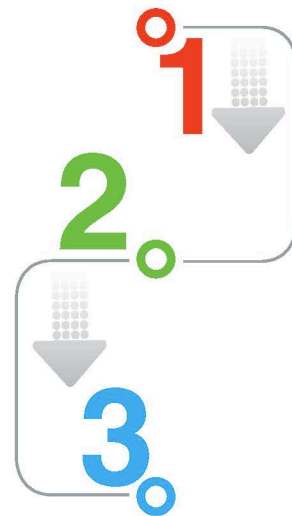

Купить быстро и удобно



## ПРОДАЕТЕ ЗАПЧАСТИ?

**1** ШАГ

Зарегистрируйте компанию/магазин/авторазбор на Comtrans.biz

**2** ШАГ

Получайте заявки от потенциальных покупателей

**3** ШАГ

Свяжитесь с покупателем и осуществите сделку

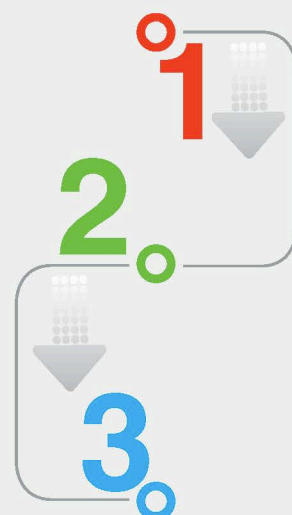

Получайте заявки от покупателей





# Структура распространения журнала «Автозапчасти и Цены»

## в Московском регионе

### ООО «Диалайт-групп»

г. Москва, ул. Трофимова, д. 33, к. 1, dialayt.ort@yandex.ru, тел.: +7 (495) 958-90-27, 958-90-69

### «Южный порт» авторынок

г. Москва, ул. Трофимова, д. 33, влад 36, пав.33, тел.: +7 (495) 958-91-30

### «Автомобили» автомагазин

г. Москва, Южнопортовая, д. 22, тел.: +7 (495) 958-96-71

### Кунцевский авторынок

ТК «АвтоМОЛЛ»

### ООО «Автомедон» большая сеть оптовых региональных фирм и автомагазинов

М.О., Красногорский р-н, д. Гольево, ул. Центральная, д. 3, тел.: +7 (495) 987-13-53

### ООО «ПАСКЕР ЛТД» автозапчасти для отечественных и иностранных автомобилей ОППОМ.

г. Москва, Черницынский проезд, д. 3, тел.: +7 (495) 961-33-88

### «АвтоПаскер» сеть автомагазинов:

г. Москва, б-р Маршала Рокоссовского, д. 40, тел.: 8 (499) 169-20-70, 169-83-00  
 г. Москва, ул. Сталеваров, д. 26/1, тел.: 8 (495) 303-86-11, 303-85-75  
 МО, г. Дзержинский, ул. Угрешская, д. 5 А НОВЫЙ МАГАЗИН, тел.: 8 (901) 570-74-54  
 г. Электросталь, ул. Красная, д. 30, тел.: 8 (496) 570-31-03, 8 (926) 602-23-56  
 г. Электросталь, пр-т Южный, д. 5, корп. 1, тел.: 8 (49657) 3-34-67  
 Павлово-Посадский р-н, д. Кузнецы, д. 76А, Горьковское ш., 68 км, тел.: 8(49643) 74-174, 8(901) 509-31-99  
 г. Павловский Посад, ул. Герцена, д. 11, тел.: 8 (49643) 2-00-54  
 г. Павловский Посад, ул. Большая Покровская, д. 58, рынок «Южный», тел.: 8 (49643) 2-15-94  
 г. Орехово-Зуево, ул. Урицкого, д. 92, стр. 1, ТЦ «Баррикада», тел.: 8 (4964) 22-29-22  
 г. Орехово-Зуево, ул. Красина, д. 5, тел.: 8 (4964) 25-55-45  
 г. Ликино-Дулево, ул. Калинина, д. 4/1, тел.: 8 (4964) 18-51-35  
 г. Егорьевск, пр-т Ленина, д. 2, тел.: 8 (49640) 3-38-57  
 г. Егорьевск, 4-й мкр-н, д. 1, тел.: 8 (49640) 2-07-01  
 г. Воскресенск, ул. Цесиса, д.19, ТЦ «Олимп», тел.: 8 (49644) 1-58-01  
 г. Воскресенск, ул. Советская, д. 2-п (напротив Воскресенского УВД), тел.: 8 (49644) 9-60-08  
 г. Шатура, ул. Войкова, д. 1, тел.: 8 (49645) 3-00-58  
 г. Истра, ул. Московская, д. 41 А, тел.: 8 (495) 994-41-61  
 г. Серпухов, ул. Ворошилова, д. 163, тел.: 8 (4967) 76-22-28  
 г. Серпухов, ул. Ворошилова, д. 58, НОВЫЙ МАГАЗИН!  
 бывший м-н «Каморка», тел.: 8 (4967) 76-47-53  
 г. Коломна, пр-т Кирова, д. 15, тел.: 8 (496) 616-01-31  
 г. Коломна, Окский пр-т, д. 1, тел.: 8 (496) 618-75-87  
 г. Ногинск, ул. Комсомольская, НОВЫЙ МАГАЗИН, тел.: 8 (926) 628-65-28  
 г. Петушки, ул. 3-го Интернационала, д. 24, тел.: 8 (49243) 2-59-99  
 Владимирская обл., г. Гусь-Хрустальный, ул. Старых Большевиков, 11 тел.: 8 (49241) 3-20-30  
 г. Владимир, ул. Куйбышева, д.26/Д, тел.: 8 (4922) 47-49-79  
 г. Владимир, ул. Верхняя Дуброва, 40б, тел.: 8 (4922) 40-61-30  
 г. Александров, ул. Институтская, 1, НОВЫЙ МАГАЗИН!, тел.: 8 (49244) 9-36-70  
 г. Орел, ул. Комсомольская, д. 356, тел.: 8 (4862) 73-37-85  
 г. Орел, Московское ш., 142а, тел.: 8 (4862) 44-29-34  
 г. Воронеж, Ленинский пр-т, д. 174/8, тел.: 8 (4732) 39-44-44, 39-44-76  
 г. Воронеж, ул. Кольцовская, д. 24б, тел.: 8 (4732) 616-309  
 г. Рязань, проезд Речников, д. 2, тел.: 8 (4912) 27-27-47, 27-33-70  
 г. Рязань, Куйбышевское ш., д.19 (ТЦ «Норд»), тел.: 8 (4912) 40-20-17  
 г. Нижний Новгород, ул. Ваньева, д. 231, тел.: 8 (831) 435-90-97  
 Нижегородская область, г. Кстово, пл. Ленина, д. 5а, тел.: (83145) 9-58-31, 220-00-41  
 Нижегородская область, г. Дзержинск, ул. Чапаева, д.71/1, тел.: 8 (8313) 28-05-15  
 Республика Чувашия, г. Чебоксары, Вурнарское шоссе, 10, тел.: 8 (8352) 63-53-54, (8352) 64-15-10

### «Техком. «Автомаг» сеть автомагазинов

г. Москва, Варшавское ш., д. 170\*Г\*, тел.: +7 (495) 388-55-36

### «Техком. «Грант» сеть автомагазинов

г. Люберцы, Новорязанское ш., д. 3, тел.: +7 (495) 913-14-29

### «Техком. «Тайм» сеть автомагазинов

г. Москва, Реутовская, д. 19\*А\*, тел.: +7 (495) 370-05-15

### «Кореана» сеть автомагазинов

г. Москва, Походный пр-д, д. 24, тел.: 8 (925) 081-57-24  
 г. Москва, Алтуфьевское ш, д. 79В, тел.: 8 (926) 913-55-06  
 г. Москва, Зеленоград, ВКЗ, Сосновая Аллея, д. 7, блок А, тел.: 8 (925) 081-57-30  
 г. Клин, ул. Чайковского, д. 79А, стр. 2, тел.: 8 (925) 081-57-27  
 г. Дмитров, ул. Профессиональная, д. 72А, тел.: 8 (925) 081-57-22  
 г. Наро-Фоминск, ул. Московская, д. 11Б, тел.: 8 (926) 913-55-08  
 г. Сергиев Посад, пр-т Красной Армии, д. 1А, тел.: 8 (926) 913-55-28  
 г. Ногинск, ул. 3-го Интернационала, д. 169, ТК «Наш дом», тел.: 8 (926) 913-55-14

### «КЕМП» сеть автомагазинов

Центральный офис, тел.: +7 (495) 926-22-22  
 г. Москва, ул. Мневники, д. 16, тел.: +7 (499) 192-53-33  
 г. Москва, ул. Южнопортовая, д. 22, маг. «Автомобили», тел.: +7 (495) 926-81-80  
 г. Москва, Нагатинская наб., д. 8, тел.: +7 (495) 647-78-99  
 г. Москва, ул. Озерная, д. 42, ТЦ «Мичуринский», тел.: +7 (495) 741-56-11  
 г. Щелково, Пролетарский пр-т, д. 10, ТД «Щелково», тел.: +7 (495) 981-11-22  
 Подольский р-н, село Покров, д. 150, стр. 2, тел.: +7 (495) 926-22-22  
 г. Дубна, пр-т Боголюбова, д. 18, тел.: +7 (495) 981-90-95  
 г. Ступино, ул. Службина, д. 18, тел.: +7 (496-64) 2-42-73  
 г. Наро-Фоминск, ул. Московская, д. 10, тел.: +7 (916) 240-77-45  
 г. Чехов, Симферопольское ш., вл. 9, стр. 1, тел.: +7 (495) 287-30-27  
 г. Бронницы, ул. Льва Толстого, д. 9, тел.: +7 (496-46) 6-81-28  
 г. Воскресенск, ул. Горького, д. 33, тел.: +7 (496-44) 9-50-41

### «АВТО-49» сеть автомагазинов

г. Москва, тел.: 8-800-250-49-49  
 г. Москва, Строгинский б-р, д. 9, тел.: 8 (495) 750-70-71  
 г. Москва, Химкинский б-р, 13, тел.: 8 (495) 497-34-68  
 М.О., Ленинградское шоссе, 49 км, тел.: 8 (496) 266-54-53  
 г. Москва, Дмитровское шоссе, д. 110, тел.: 8 (495) 485-22-54  
 г. Москва, Коровинское шоссе, д. 24/1, тел.: 8 (495) 486-05-55  
 г. Москва, Измайловский б-р, д. 10/32, тел.: 8 (495) 465-57-51  
 г. Москва, ул. Большая Академическая, д.77/1, тел.: 8 (495) 482-51-03  
 г. Москва, Ярославское шоссе, д. 109, стр. 1, тел.: 8 (499) 183-03-74  
 г. Москва, пр-т Буденного, д. 20/1, тел.: 8 (495) 365-09-55  
 г. Москва, ул. Люблинская, д.157, тел.: 8 (495) 345-23-10  
 г. Москва, ул. Полбина, д. 6, тел.: 8 (495) 354-35-54  
 г. Москва, ул. Мусы Джалиля, д. 6/2, тел.: 8 (495) 343-75-02  
 г. Москва, Алтуфьевское шоссе, д. 16, тел.: 8 (499) 903-79-73  
 г. Москва, ул. Енисейская, 5/2, тел.: 8 (495) 669-05-30  
 г. Химки, ул. Молодежная, д. 12/9, тел.: 8 (495) 571-05-47  
 г. Одинцово, Можайское шоссе, д. 47, тел.: 8 (495) 590-78-68  
 г. Зеленоград, ул. Солнечная Аллея, корп. 813А, тел.: 8 (499) 731-28-03  
 г. Солнечногорск, ул. Красная, д. 170, тел.: 8 (495) 994-39-21  
 г. Клин, Ленинградское шоссе, д. 8, тел.: 8 (49624) 555-48  
 г. Клин, Бородинский пр-д, 31/2, тел.: 8 (49624) 233-70  
 г. Лобня, ул. Катюшки, д. 43, тел.: 8 (498) 684-30-96  
 г. Дмитров, ул. Профессиональная, д. 129, тел.: 8 (49622) 462-49  
 г. Мытищи, ул. Хлебозаводская, д. 4, тел.: 8 (495) 588-33-40  
 г. Мытищи, ул. Юбилейная, д. 3/1, тел.: 8 (495) 582-00-14  
 г. Сергиев Посад, Московское шоссе, д. 22Б, тел.: 8 (49654) 919-90  
 с. Тарасовка, ул. Б.Тарасовская, д. 111/5, тел.: 8 (495) 995-61-59  
 г. Королев, ул. Горького, д. 14Г, тел.: 8 (495) 505-94-14  
 с. Быково, ул. Театральная, д. 10, тел.: 8 (495) 781-42-81  
 г. Люберцы, ул. Митрофанова, д.2, тел.: 8 (495) 788-89-79  
 г. Ногинск, пл. Ленина (за Глуховским рынком), тел.: 8 (49651) 515-43  
 г. Орехово-Зуево, ул. Галочкина, д. 2, тел.: 8 (496) 224-44-44  
 г. Коломна, ул. Яна Грунта, д. 18, тел.: 8 (49661) 211-34  
 г. Павловский Посад, ул. Кузьмина, д. 34, тел.: 8 (49643) 512-91  
 г. Реутов, Носовихинское шоссе, д. 14А, тел.: 8 (495) 791-10-10  
 г. Серпухов, ул. Ворошилова, д. 167, тел.: 8 (4967) 75-36-26

### «БИ-БИ» сеть автомагазинов:

г. Москва, ул. Ак. Скрябина, 14/2, тел.: 8 (499) 784-93-89  
 г. Чехов, ул. Полиграфистов, д. 1Б, тел.: 8 (496) 725-95-50  
 д. Елино, Ленинградское шоссе, 34-й км, тел.: 8 (495) 536-90-64  
 г. Наро-Фоминск, Туннельный пр-д, 7А, тел.: 8 (49634) 3-54-64  
 г. Обнинск, пр-т Маркса, д. 47, тел.: 8 (48439) 4-08-06  
 г. Балашиха, пр-т Ленина, д.18, тел.: 8 (495) 521-99-32  
 г. Тверь, пр-т Победы, д. 14, тел.: 8 (4822) 43-07-08  
 г. Тверь, пр-т Калинина, д. 64, тел.: 8 (4822) 42-49-79



# Структура распространения журнала «Автозапчасти и Цены»

ООО «Волгаресурс» распространение по ЮФО  
(400 магазинов – адреса на сайте www.autozaprus.ru)

## «Лики Моли» – Специализированные фирменные магазины

Севастопольский просп., 15, тел.: +7 (499) 123-41-00  
ТК «Автомастер», 2-й км Киевского шоссе, сектор «В», павильон 22, тел.: +7 (967) 004-55-99  
Гостиничный проезд, д. 9А, тел.: +7 (495) 514-73-59

## «Русь трейд» сеть автомагазинов

м. «Чертановская», Балаклавский просп. д. 2, корп. 3,  
тел.: +7 (495) 316-30-01(мнγκ), (495) 316-30-83  
м. «Каховская», ул. Каховка, д. 11, тел.: +7 (499) 317-51-01 (мнγκ.)  
м. «Коньково», ул. Профсоюзная, 118В, тел.: +7 (495) 336-80-38 (мнγκ.)  
м. «Проспект Вернадского», ул. Лобачевского, д. 48, тел.: +7 (499) 940-43-50 (мнγκ.)  
м. «Митино», ул. Митинская, д. 32, тел.: +7 (495) 753-07-03 (мнγκ.)  
м. «Нагорная», ул. Нагорная, д. 33, корп. 1, стр. 1, тел.: +7 (499) 123-99-99 (мнγκ.)  
мкр. Солнцево, ул. Скульптора Мухомовой, дом 8, тел. +7 (495) 733-09-66 (мнγκ.)  
мкр. Северное Бутово, ул. Старокачаловская, д. 3, корп. 2, тел.: +7 (495) 714-94-49 (мнγκ.)  
Южное Бутово, ул. Веневская, д. 10, тел.: +7 (495) 716-02-00 (мнγκ.)  
мкр. Солнцево, ул. Богданова, д. 2, тел.: +7 (499) 940-43-52  
г. Щербинка, Старое Симферопольское шоссе, д.10А, тел.: +7 (495) 276-17-17

## ТД «Контур» сеть автомагазинов

г. Балашиха, ш. Энтузиастов, д. 32, тел.: +7 (495) 524-20-13  
28 км Горьковского ш., ул. Владимирская, д. 139, тел.: +7 (495) 521-71-71  
г. Балашиха, ул. Звездная, д. 8, тел.: +7 (498) 662-37-85

## «ГАЗ-Детали Машин» автомагазин

г. Москва, ул. Трофимова, д. 35/20, тел.: +7 (495) 679-05-46

## «Газ Люкс» оптовая компания

М.О., г. Дзержинский, Денисьевский пр, тел.: +7 (495) 984-56-92

## «Авто 31»

Автомагазин 31 км МКАД

## ООО «Эргон» автомагазин

г. Королев, ул. Первомайская, д. 7"Б", тел.: +7 (495) 516-63-27

## «ГОК» Группа компаний сеть автомагазинов

г. Москва, 23 км МКАД, тел: +7 (495) 769-53-13  
г. Москва, 32 км МКАД, тел: +7 (901) 556-93-71  
г. Москва, 47 км МКАД, тел: +7 (495) 937-96-10  
г. Москва, 80 км МКАД, тел: +7 (495) 780-74-04

## Компания «ТракСервис» сеть автомагазинов

ТК «Авто-31», 31 км МКАД (внешняя сторона), пав. А2-2, А2-4, А2-7, Б1-11, Б1-13, Б1-9, В1-1,  
тел.: +7 (495) 781-83-05/67/93/94/95/96/97  
ТК «ТРАК 32», 32 км МКАД (внешняя сторона), тел.: +7 (495) 649-649-9  
Рынок «Дальнобойщик», 32 км МКАД (внешняя сторона), тел.: +7 (495) 797-19-96  
ТК «ФИЛИН», 23 км МКАД (внешняя сторона), пав. № 1, 2, 3, тел.: +7 (495) 739-75-33  
Рынок «ТЭНЕК», 80 км МКАД (внутренняя сторона), пав. 1, 2, тел.: +7 (495) 287-39-12, 739-74-95  
Магазин «ТракСервис», г. Балашиха, 3 км от МКАД по Горьковскому ш. (л. ст.),  
тел.: +7 (495) 740-60-15  
Магазин «ТракСервис», г. Балашиха, 3 км от МКАД по Горьковскому ш. (пр. ст.),  
тел.: +7 (495) 739-76-56  
Магазин «ТракСервис», М.О., Одинцовский р-н, д. Кобыяково, ул. Центральная, д. 27а,  
тел.: +7 (967) 193-27-87  
ТК «Грузовые запчасти», М.О., Домодедовский р-н, 12 км от МКАД трасса М4 «ДОН»,  
тел.: +7 (963) 760-43-73  
ТК «Подмосковье», М.О., Ногинский р-н, 52 км Москва – Нижний Новгород,  
тел.: +7 (495) 649-649-9  
ТСК «Ленинградка», М.О. г. Химки, 29 км Ленинградского шоссе,  
тел.: +7 (495) 649-649-9

## Компания «ГРУЗОВИК»

г. Москва, 2-й Южнопортовый проезд, д. 14/22, стр. 3, тел./факс: +7 (495) 958-92-26

## в Северо-Западном регионе

### г. Санкт-Петербург

#### Адмиралтейский район:

ИП Языкова Е. В., Наб. Обводного кан. д. 150, тел.: (812) 252-17-97  
Автозапчасти, пр. Старопетергофский, д. 13, тел.: +7 (812) 251-42-48  
«Лидер-Авто», Наб. Обводного кан., д. 90, тел.: +7 (812) 388-44-02  
«Аккума-Плюс», Наб. Обводного кан., д. 146, тел.: +7 (812) 252-52-01  
ЧП Ефремов, Рижский пр, д. 50, тел.: +7 (812) 251-58-00

#### Василеостровский район:

«Ремонтник», ул. Уральская, д. 21, тел.: +7 (812) 350-45-29  
ООО «ВИВАТ-АВТО», ул. Уральская, д. 16, тел.: +7 (812) 319-38-40  
ИП Шефтель Е. И., ул. Наличная, д. 51, тел.: +7 (812) 350-06-59

#### Выборгский район:

ИП Мартынюк, ул. Литовская, д. 8,  
Авторынок «Северный маршал»:  
ИП Крылов, Северный пр., д. 7, пав. 4, место 4, тел. +7 (921) 186-50-70;  
Северный пр., 7, сек. 66.  
ИП Аверин Н. Н., Северный пр., д. 7, авторынок, секция 99  
Трейддинг-Стар, Комиссара Смирнова, д. 6  
ИП Жукова, Сертолово, ул. Заречная, 8  
ИП Игнатенков, Сертолово, рынок Регина  
«Мобил-экспресс», Лесной пр, д. 78, тел.: +7 (812) 320-18-72  
Автомагазин ООО «ДДК», Выборгское ш, д. 22, тел.: +7 (812) 293-11-89  
Автоцентр «Маршал», «Прайд-МС»,  
Северный пр., д. 5, место 34, тел.: +7 (905) 227-08-77  
Северный пр., д. 5, место 46, тел.: +7 (921) 923-79-12  
Северный пр., д. 7, место 69, тел.: +7 (905) 228-65-25  
Автомагазин «К-19», ИП Андреев И. В., ул. Кустодиева, д.19, тел.: +7 (911) 088-34-50  
СТО «АУТО-SPA», Александра Матросова, д. 1

#### Калининский район:

ИП Литвинский, Северный проспект, д. 5, сек. 35  
ИП Берулова, ул. Ушинского, д. 12, пав. 3, сек. 11  
ИП Быстров, ул. Ушинского, д. 12  
ПетроАвтоСервис, Лужская ул, д. 3  
ИП Берулова, ул. Ушинского, д. 12, пав. 3, сек. 11, +7 (905) 250-80-56  
ИП Амракумов Р. А., ул. Литовская, д. 5, тел.: +7 (812) 716-62-18  
Авторынок «На Ушинского», ИП Мирошников А. А., ул. Ушинского, д. 12,  
пав. 1, сек. 19; пав. 3, сек. 13; пав. 4, сек. 13; пав. 5, сек. 10, тел.: +7 (812) 945-45-79

#### Кировский район:

ООО «Максикар», дорога на Турухтанные острова, д. 12, тел.: +7 (812) 983-15-90  
ИП Ефремова, ул. Зайцева, д. 41  
Автоцентр, Краснопутиловская, д. 121, тел.: +7 (911) 932-82-42  
АвтоКама, Огородный пер., д. 21, тел.: +7 (812) 640-31-51  
Автомагазин «1000 авто мелочей для Лады и НИВЫ», ООО «Ренессанс-95»  
ул. Калинина, д. 5, к. 1, тел.: +7 (812) 252-08-76, 786-10-66  
«Авто-Лэнд», Народного Ополчения, д. 201, тел. +7 (812) 759-79-02, 750-36-24  
Автоцентр «Маршал», «АвтоЛэнд», Маршала Жукова, пр., 21, пав. № 6,  
тел.: +7 (905) 201-76-76  
Автомагазин ЧП «Ефремов», Возрождения, д. 21, тел.: +7 (812) 784-86-89  
Автозапчасти «УСЛУГА», ул. Корнеева, д. 12, тел.: +7 (812) 785-23-73

#### Красногвардейский район:

ИП Выгодянский, Ириновский пр., д. 1, пав. 1 сек. 112, тел.: +7 (812) 995-33-22  
ИП Крылов, Ириновский пр., д. 1, пав. 1, сек. 102, тел.: +7 (901-301-70-24  
Рынок Автозапчастей, ИП «Байков», модуль Г-3, блок 1, комн. 15, пр. Энергетиков, д. 59А  
«Бис», ул. Якорная, д. 3, тел.: +7 (812) 227-71-38, тел.: +7 (812) 227-71-34  
«Автозапчасти для отеч. Авто», шоссе Революции, д. 18, тел.: +7 (812) 225-03-03

#### Красносельский район:

ИП Роднов, Маршала Жукова, д. 21, место 6; Народного Ополчения, д. 201  
Автомобилист, Народного Ополчения, д. 28, тел.: +7 (812) 756-72-00  
Авторынок ИП Мирошников А. А., пр. Народного Ополчения, д. 28, секция 1,  
тел.: +7 (812) 945-45-79  
ИП Шамоханова, пр. Народного Ополчения, д. 28, место 6

# Структура распространения журнала «Автозапчасти и Цены»

«АвтоДруг», пос. Горелово, Красносельское ш., д. 4А, тел.: +7 (812) 746-14-90  
«Масла, Смазки», Кузнецова пр., д. 30/9  
Автофорум, Кузнецова 30-А

## Московский район:

«Масла-Смазки», Варшавская, д. 118, тел.: +7 (812) 723-02-32  
Автомагазин «Автозапчасти (масла, химия)», ИП Трунова, ул. Кубинская, д. 76, к. 4,  
тел.: +7 (812) 375-37-75

## Невский район:

ИП Беспятовых, Хрустальная, д. 31, тел.: 8 (921) 361-30-61  
«ДиАвто», Седова, д. 5, тел.: +7 (812) 412-82-39  
СТО «Стор», ул. Крупской, д. 43, тел.: +7 (812) 920-55-08  
ИП Крылов, Ириновский пр., д. 1, сек. 166  
«Автозапчасти», Аистов ЧП, просп. Обуховской Обор., д. 48, тел.: +7 (812) 567-99-46  
«Автозапчасти», Дидек ЧП, Ворошилова, д. 3/1, тел.: +7 (812) 440-87-06  
Автозапчасти «УСЛУГА», пр. Обуховской Обороны, д. 259, тел.: +7 (812) 367-21-31  
ООО «ЦББ», Бабушкина, д. 21, тел.: +7 (911) 240-02-02  
ООО «Автолайн», ул. Салова, д. 53, тел.: +7 (911) 155-10-00

## Петроградский район:

ООО «Автосфера», ул. Ленина, д. 20, тел.: +7 (812) 230-67-68

## Приморский район:

СТО «СТАР-Д», ул. Савушкина, д. 89, тел.: +7 (812) 43-000-34  
Авторьнок «Богатырский», ИП Крылов, «Старая деревня», пр. Богатырский, д. 14, к. 2  
секция 35, 41  
ИП Щербак, Комендантский проспект, д. 42А  
ИП Марсова, Богатырский пр., д. 14, к. 2, литер Б, тел.: +7 (921) 339-76-74  
Автозапчасти, ООО «ПромЭкоНор», ул. Планерная, д. 15, секция 13-а, тел.: +7 (911) 946-02-76  
АТО № 4, ул. Школьная, д. 9  
«Жуков-2», ул. Парашютная, д. 24  
ИП Телегин, Богатырский пр., д. 14  
АТО «Плюс», Богатырский пр., д. 12  
Алмакаев, ул. Савушкина, д. 89/  
Майк Авто, ул. Оптиков, д. 8  
ИП Александров, Богатырский пр., д. 10  
ИП Андреева, Торфяная дорога, д. 17, тел.: +7 (906) 227-65-91  
Автомагазин «Автозапчасти», ИП Жуков, ул. Мебельная, д. 2А, тел.: +7 (812) 987-05-13  
«Винтик-Шпунтик», «Нива 4х4», ИП Баранов Э. А., пр. Богатырский, д. 10,  
тел.: +7 (812) 397-47-82  
Автозапчасти «Автотехобслуживание – Плюс», Богатырский пр., д. 12,  
тел.: +7 (812) 395-37-46  
СТО SKLAD-AUTO.RU, Богатырский пр., д. 12/4, тел.: +7 (812) 985-01-41, 448-08-55

## Фрунзенский район:

ИП Некрасова, ул. Фучика, д. 23, место 153, 196  
ИП Голованов, ул. Фучика, д. 23, А/Ц Бест, тел.: +7 (909) 591-37-20  
ИП Колбенков, Софийская, д. 56, тел.: +7 (812) 980-33-11  
Авторьнок, секция 52, ИП Янченков П. П., ул. Фучика, д. 17, тел.: +7 (812) 740-10-64  
«Масла и Автохимия», ЧП «Кузьмин», ул. Фучика, д. 19  
Автоцентр «Максимум», сек. № 45, тел.: +7 (901) 306-42-73  
Магазин «Масла. Смазки», ИП «Романов И. Н.», ул. Салова, д. 40,  
тел.: +7 (812) 490-59-26

## Центральный район:

ИП Кахаров, Перевозная, д. 5, тел.: +7 (812) 714-82-93  
Автомагазин «Автозапчасти», ИП Артемов, Саперный пер., д. 15,  
тел.: +7 (812) 272-53-12

## Всеволожский район:

Сертолово, Супротек «Сертолово», тел.: +7 (921) 396-22-24  
ИП Жукова, Сертолово, ул. Заречная, д. 8  
ИП Игнатенков, Сертолово, рынок Регина

## Гатчинский район:

ГАТЧИНА, «КЛ-Сервис», Киргетова, д. 6, тел.: +7 (812) 971-12-34

## Колпинский район:

ИП Малыгин, Колпино, ул. Раумская, д. 1  
КОЛПИНО, ИП Князев, ул. Раумская, д. 1, тел.: +7 (812) 460-65-06

## «БИ-БИ» сеть автомагазинов:

ул. Доблести, 28, тел.: +7 (812) 364-11-65  
ул. Тельмана, 56/41, тел.: +7 (812) 586-04-39  
пр. М. Говорова, 16, тел.: +7 (812) 783-53-38  
ул. Есенина, 32, тел.: +7 (812) 517-25-30  
пр. Испытателей, 10А, тел.: +7 (812) 395-47-51  
пр. Металлистов, 85, тел.: +7 (812) 544-00-36  
пр. Просвещения, 75А, тел.: +7 (812) 290-24-36  
г. Петродворец, Санкт-Петербургский пр-т, 60, тел.: +7 (812) 420-25-58  
пр-т Славы, 17, тел.: +7 (812) 773-35-56  
Индустриальный пр-т, д. 11, тел.: +7 (812) 524-19-43  
Шлиссельбургский пр-т, 17, тел.: +7 (812) 707-48-13

## «5 Колесо» сеть автомагазинов:

Центральный район, Синопская ул., д. 30, тел.: +7 (812) 274-59-97  
Красногвардейский район, шоссе Революции, 58А, тел.: +7 (812) 226-48-10  
Калининский район, Политехническая, 15А, тел.: +7 (812) 972-44-71  
Невский район, Октябрьская наб., 48, тел.: +7 (812) 931-08-50  
Невский район, Дальневосточный, д. 1, тел.: +7 (812) 448-33-16, 448-33-17  
Кировский район, Народного Ополчения, д. 19, тел.: +7 (812) 376-25-35  
Выборгский район, Выборгская наб., д. 51, тел.: +7 (812) 337-23-98  
Фрунзенский район, Пращская, д. 5, тел.: +7 (812) 705-11-11  
Приморский район, ул. Планерная, 15, тел.: +7 (812) 959-24-50

## Ленинградская область

Сестрорецк, Торгово-сервисный шинный центр «ТРАФФИК», ООО «ТРАФФИК»,  
ул. Инструментальщиков, д. 11А, тел.: +7 (812) 715-90-91  
Выборг, Магазин «Харакири», ИП «Кудряшова М. В.», Московский пр., д. 20,  
тел.: +7 (921) 395-22-84, 334-97-12  
ИП Жукова, Сертолово, ул. Заречная, д. 8  
ИП Игнатенков, Сертолово, рынок Регина  
Лодейное Поле, ООО «ПромСнабОйл», ул. Карла Маркса, д. 52,  
тел.: +7 (921) 646-70-46  
Приозерск, ИП Руднов, ул. Леншоссе, д. 33, Универмаг 2 этаж, тел.: 8 (921) 316-97-02  
г. Сосново, ИП Ковалев, ул. Ленинградская, д. 140, тел.: 8 (951) 669-86-99  
Тосненский район, пос. Ушаки, ул. Кирова, д. 109

## По городам РФ

### Представительства:

#### г. Брянск, Орел, Смоленск, Калуга – Компания АВТЭК

г. Брянск, ул. Брянского Фронта, д. 4  
тел.: +7 (980) 318-44-93, E-mail: fsa@carexpo.ru

#### Города Южного Федерального округа:

тел.: +7 (863) 221-58-66, E-mail: tak@carexpo.ru

#### Компания ООО «СВ-авто» (производитель автоаксессуаров AVS)

Магазин «Автомагия», г. Пятигорск, ул. Ермолова, 12а, тел.: +7 (8793) 31-97-33  
Магазин «Автомир», г. Георгиевск, ул. Калинина, д. 139, тел.: +7 (87951) 6-51-54  
Магазин «Автозапчасти», г. Минеральные Воды, ул. Железноводская, д. 15,  
тел.: +7 (903) 443-83-71

**А также:** Москва и М.О., Нижний Новгород, Архангельск, Калининград, Мурманск,  
Петрозаводск, Санкт-Петербург, Барнаул, Екатеринбург, Иркутск, Кемерово, Красноярск,  
Магнитогорск, Новосибирск, Омск, Тюмень, Челябинск, Альметьевск, Ижевск, Казань, Киров,  
Набережные Челны, Нижнекамск, Оренбург, Пенза, Пермь, Самара, Тольятти, Саратов,  
Сыктывкар, Ульяновск, Чебоксары, Уфа, Белгород, Брянск, Владимир, Вологда, Воронеж,  
Иваново, Калуга, Кострома, Курск, Липецк, Орел, Рязань, Смоленск, Тамбов, Тверь, Тула,  
Ярославль, Астрахань, Волгоград, Краснодар, Ростов-на-Дону, Саратов, Ставрополь, Сургут,  
Пенза, Комсомольск-на-Амуре, Магадан, Надым, Нарьян-Мар, Нефтеюганск, Нижневартовск,  
Салехард, Сургут, Ухта, Чита, Томск

# Универсальные щетки стеклоочистителя **SWF Connect**

## Преимущества продукта

**3 типа  
адаптеров  
в комплекте**

**ЛЕГКО  
УСТАНОВИТЬ**

Быстрая установка  
щетки в один клик

**ТЕХНОЛОГИЯ  
О.Е.**

Асимметричный спойлер  
обеспечивает максимальное  
прилегание щеток  
к ветровому стеклу  
на высоких скоростях

**на 12 типов  
рычагов**

**УВЕЛИЧЕННЫЙ  
СРОК СЛУЖБЫ**

Высокотехнологичное покрытие  
резинового элемента делает  
кромку стеклоочистителя  
износостойкой, тем самым  
повышая ее срок службы

*The German wiper specialist for the aftermarket*

**SWF**

<https://ru.valeoservice.com/ru>

ООО «ВСП» 107140, г. Москва, ул. Русаковская, 13, офис 6

Тел.: +7 495 981 06 96, факс: +7 495 787 59 92

E-mail: [vsr.info.mailbox@valeo.com](mailto:vsr.info.mailbox@valeo.com) Горячая линия Валео в России: 8 800 555 52 50

на правах рекламы  
\* для стеклоочистителей класса премиум с адаптерами multi-connect

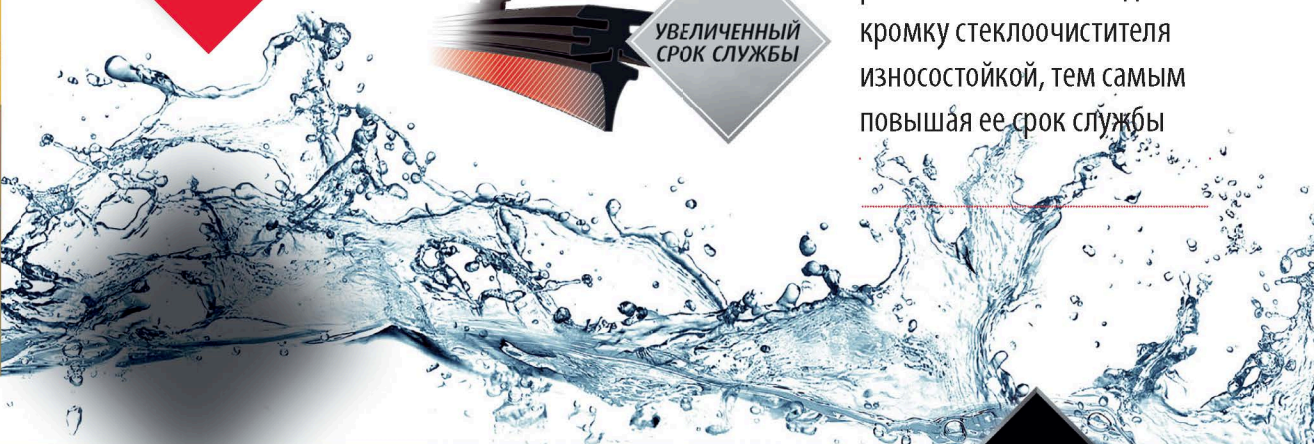

# AVS

## В2В

### ОПТОВЫЙ ИНТЕРНЕТ-МАГАЗИН

**РЕГИСТРИРУЙСЯ  
И ПОКУПАЙ ON-LINE**

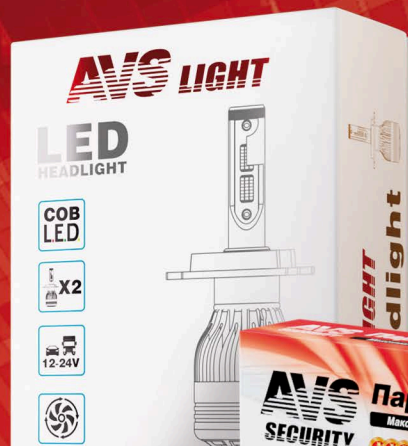

[www.avs-auto.ru](http://www.avs-auto.ru)

# ТОВАРЫ ДЛЯ АВТОМОБИЛИСТОВ